



DE

FLOTT
Werkzeugmaschinen



2024 | 2025
GESAMTKATALOG



MADE IN GERMANY

High Quality. Aus Tradition.

Im Jahr 1854 wurde in Remscheid ein kleines Familienunternehmen gegründet, welches Bohrwinden und Brustbohrmaschinen von höchster Qualität entwickelte und für den deutschen Markt fertigte.

Mit diesen Produkten schrieb die Firma Arnz FLOTT Industriegeschichte. Heute ist das Unternehmen aufgrund seiner überragenden Erfahrung und Produktqualität längst leistungsstark international aufgestellt. Immer nah bei seinen Kunden. Denn mit seinen Partnern in Europa ist FLOTT nicht nur einer der traditionsreichsten, sondern auch führenden Hersteller modernster, hochwertiger Bohr-, Schleif- und Sägemaschinen.

Tradition verpflichtet. Zu Innovation.

Stillstand wäre alles andere als FLOTT. Permanente Optimierungen und allem voran intelligente, branchengerechte Neuerungen in der Bohr-, Schleif- und Sägetechnologie sprechen – belegt durch zahlreiche Patente, Schutzrechte, Kunden- und Designpreise – mehr als deutlich für die Innovationskraft und den legendären Pioniergeist des Unternehmens.

Für die Kunden bedeutet dies, sich darauf verlassen zu können, durch den Erwerb einer FLOTT-Maschine ein entwicklungstechnisch perfekt ausgereiftes Produkt der Bohr-, Schleif- und Sägetechnik erhalten zu haben. Denn das Produkt spiegelt stets den letzten Stand der Fertigungstechnik wider. Mit einer überzeugenden Garantie im Lieferumfang: traditionell höchste Qualität und Service.

Service entscheidet. Über Kundenzufriedenheit.

Unsere versierten Mitarbeiter sind täglich einsatzbereit um zu gewährleisten, dass Maschinen und Vorrichtungen stets auf neuestem Stand sind – oder im Reparaturfall Ausfallzeiten auf ein Minimum reduziert werden.

INHALTSVERZEICHNIS

BOHRTECHNIK

Übersicht Bohrmaschinen	6-7
Bohrtechnik Erklärungen	8-9
Schraubstöcke [felix] 2.0	10-11
Plus Serie Bohrmaschinen	12-43
Klassiker Bohrmaschinen	44-57
Getriebebohrmaschine	58-59
Reihenbohrmaschinen	60-61
Sonderausstattung / Zubehör	62-71
Garantieverlängerungen	72-73

SCHLEIFTECHNIK

Übersicht Schleifmaschinen	74-75
Doppelschleifmaschinen	76-83
Komb. Bandschleif-/ Schleifmaschine	84-85
Bandschleifmaschinen	86-91
Bürstenentgratmaschinen	92-95

SÄGETECHNIK

Übersicht Sägen	96-97
Horizontalbandsägen	98-115
Vertikalbandsäge	116-117
Kreissäge	118-119
Portable Bandsäge	120-121
Zubehör	122-123

FLOTT INFORMATIONEN

Übersicht Informationen	124-125
FLOTT Sicherheit	126
FLOTT Vorführzentren / Schulungszentren / Service-Stützpunkte	128
FLOTT Gebietsbetreuung	129
FLOTT Service	130
FLOTT Auszug / Verkaufsbedingungen	131

FLOTT-FAN ARTIKEL

www.flott.shop



- ▶ In unserem FLOTT-FAN SHOP finden Sie alles, was Sie in Ihrer Werkstatt benötigen. Tasse, Zollstock, Kugelschreiber, Blöcke – suchen Sie sich aus, was Ihnen gefällt!



Eine Tischbohrmaschine als

ZAPFANLAGE

Wo gibt es denn sowas!

- ▶ Für alle FLÖTT Fans gibt es jetzt die optimale Ergänzung in der Werkstatt. Ein frisch gezapftes, kühles Bier bekommen Sie aus unserer neuen Tischzapfanlage. Das Highlight für jede Party.
- ▶ Die TZA 18 ist eine professionelle Schankanlage mit einer Kühlleistung von 18 Litern Bier pro Stunde.
- ▶ Geliefert wird die Anlage mit Untertisch, wo auch das Bierfass und die Technik Platz finden.

Nur bei uns unter: www.flott.shop

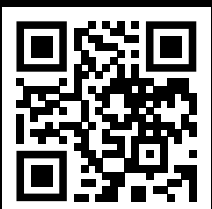

DIE TZA 18



Übersicht Bohrmaschinen

Maschine	Dauer-/Normalbohrleistung in mm	Gewinde-schneid-leistung	Drehzahl 1/min	Motor/FU kW	Seite
Bohrmaschinen-Schraubstock [felix] 2.0					10
TB 10 Eco Plus	12		250-3.000	0,45 Wechselstrom 230 V	14
TB 10 Basic Plus	12		250-3.000	0,45 Wechselstrom 230 V	16
TB 10 Plus	10/12	max. M6	60-6.000	0,54 Drehstrom, frequenzgeregelt (Netzanschluss 230 V)	18
Turbo Drill	6/8	max. M5	100-10.000	0,54 Drehstrom, frequenzgeregelt (Netzanschluss 230 V)	20
TB/TBZ/SB 13 Plus	13/15	max. M10	40-4.000	0,54 Drehstrom, frequenzgeregelt (Netzanschluss 230 V)	22
TB/TBZ/SB 15 Plus	15/18	max. M12	40-4.000	0,75 Drehstrom, frequenzgeregelt (Netzanschluss 230 V)	24
TB/TBZ/SB 18 Plus	18/20	max. M12	30-3.000	0,75 Drehstrom, frequenzgeregelt (Netzanschluss 230 V)	26
TB/TBZ/SB 20 Plus	20/23	max. M14	40-4.000	1,5 Drehstrom, frequenzgeregelt (400 V)	28
TB/TBZ/SB 23 Plus	R1 23/25 R2 20/23	R1 max. M16x1 R2 max. M12	20-2.000 R1 30-3.000 R2	1,5 Drehstrom, frequenzgeregelt (400 V)	30
TB/TBZ/SB 25 Plus	R1 23/25 R2 20/23	max. M16x1 max. M12	20-2.000 R1 30-3.000 R2	1,5 Drehstrom, frequenzgeregelt (400 V)	32
SB 30 Plus	R1 27/32 R2 25/30 R3 30/35	R1 max. M24x3 R2 max. M20x2,5 R3 max. M30x3,5	0-1.000 R1 0-1.600 R2 0-4.000 R3	3,0 Drehstrom, frequenzgeregelt (400 V)	34
SB 30 MV Plus	R1 27/32 R2 25/30 R3 30/35	R1 max. M24x3 R2 max. M20x2,5 R3 max. M30x3,5	0-1.000 R1 0-1.600 R2 0-4.000 R3	3,0 Drehstrom, frequenzgeregelt (400 V)	34
SB 30 NC Plus	R1 27/32 R2 25/30 R3 30/35	R1 max. M24x3 R2 max. M20x2,5 R3 max. M30x3,6	0-1.000 R1 0-1.600 R2 0-4.000 R3	3,0 Drehstrom, frequenzgeregelt (400 V)	36
SB 40 Plus	R1 27/32 R2 25/30 R3 30/35	R1 max. M30x3,5 R2 max. M24x3 R3 max. M36x4	0-1.000 R1 0-1.600 R2 0-4.000 R3	4,0 Drehstrom, frequenzgeregelt (400 V)	38
SB 40 MV Plus	R1 27/32 R2 25/30 R3 30/35	R1 max. M30x3,5 R2 max. M24x3 R3 max. M36x4	0-1.000 R1 0-1.600 R2 0-4.000 R3	4,0 Drehstrom, frequenzgeregelt (400 V)	38
SB 40 NC Plus	R1 27/32 R2 25/30 R3 30/35	R1 max. M30x3,5 R2 max. M24x3 R3 max. M36x4	0-1.000 R1 0-1.600 R2 0-4.000 R3	4,0 Drehstrom, frequenzgeregelt (400 V)	40
SB 20 FB Plus		M12	40-4.000	1,5 Drehstrom, frequenzgeregelt (400 V)	42
SB M3 ST	25/30	max. M20	125-4.000	0,9/1,45 Drehstrom 400 Polumschaltbar	46
SB M5 ST	35/40	max. M30	100-2.000	1,5/3,0 Drehstrom 400 V, Polumschaltbar	48
SB P30 ST	25/30	max. M20	125-4.000	0,9/1,45 Drehstrom 400 Polumschaltbar	50
SB P30 STG PV	25/30	max. M20	125-4.000	0,9/1,45 Drehstrom 400 Polumschaltbar	52
SB P40 ST	35/40	max. M30	100-2.000 R1 70-1.400 R2	1,5/3,0 Drehstrom 400 V, Polumschaltbar	54
SB P40 STG PV	35/40	max. M30	100-2.000 70-1.400 R2	1,5/3,0 Drehstrom 400 V, Polumschaltbar	56
GB 50 MV	50	max. M36	Getriebestufen	3,0 Drehstrom 400 V	58
Reihenbohrmaschine	auf Anfrage				60

Farberklärung

Plus Serie	
Klassiker Maschinen	
Getriebebohrmaschinen	

BOHRTECHNIK

Bohrtechnik Erklärungen.....	8-9
Schraubstöcke [felix] 2.0	10-11
Plus Serie Bohrmaschinen	12-43
Klassiker Bohrmaschinen.....	44-57
Getriebebohrmaschine.....	58-59
Reihenbohrmaschinen	60-61
Sonderausstattung / Zubehör	62-71
Garantieverlängerungen	72-73



Garantie
Verlängerung

- ▶ 3 Jahre Garantie bei Einschichtbetrieb (ausgenommen GB 50 MV)
- ▶ Garantieverlängerung 4 oder 5 Jahre möglich! Siehe 72-73

FLOTT Bohrtechnik / Erklärungen

FLOTT bietet mit dem neu entwickelten PLUS Bohrmaschinenprogramm ein Baukastensystem, welches dem Anwender im Bohrbereich von 0,5 bis 50 mm eine optimale Auswahl ermöglicht.

Sortiert sind die Bohrmaschinentypen nach Bohr- bzw. Gewindeschneidleistung. Zu den Baugruppen wird das wesentliche **Zubehör/Sonderausstattung** aufgeführt.

Die FLOTT-Maschinen zeichnen sich durch modernes, ergonomisches **Design** aus und der technische Vorsprung wird durch zahlreiche **Schutzrechte** dokumentiert.

Moderne Elektronik, wie beispielsweise **digitale** Tiefen- und Drehzahlanzeigen sowie **elektronisch-stufenlose** Antriebe, zählen bei FLOTT seit Jahren zur serienmäßigen Ausstattung.

Robuste Bauweise und **Langlebigkeit** unserer Bohrmaschinen werden weltweit geschätzt.

Sicherheit wird bei FLOTT seit jeher groß geschrieben. Deshalb werden alle gängigen Sicherheitsvorschriften eingehalten.

Sie haben noch Fragen? Das FLOTT-Team berät Sie gerne bei individuellen Anforderungen!

Bauarten



TB

Tischbohrmaschine mit Zwischentisch und optionalem Unterschrank



TBZ

Tischbohrmaschine ohne Zwischentisch mit optionalem Unterschrank

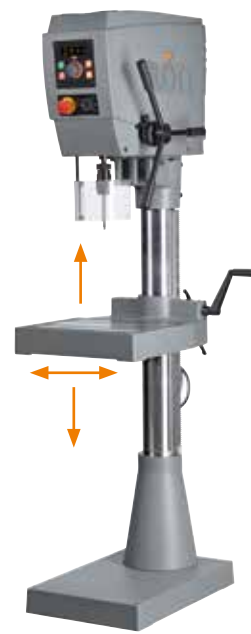

SB

Säulenbohrmaschine

Abkürzungserklärung

Fließformen

Mechanischer Vorschub, mit elektromagnetischer Kupplung

Programmierbarer Vorschub mit elektromagnetischer Vorschubkupplung, elektronisch geregelt; digitale Multifunktionsanzeige

Getriebebohrmaschine

Gesteuerte Z-Achse (Vorschub/Rückschub)

FB

MV

PV-electronic

GB

NC

FLOTT Bohrtechnik / Bedienpanel

Das Bedienpanel mit Display (nur für Plus)

- ▶ Übersichtliches Bedienpanel mit zentralem Drehknopf
- ▶ OLED-Display (Organische Leuchtdiode) Staubgeschützt mit Dichtlippe in umhüllter Haubenaussparung

Die Menüfunktionen

- ▶ Übersichtliches, verständliches Eingabemenü
- ▶ Wahl der Betriebsart zwischen Bohren/Gewindeschneiden
- ▶ Einstellung der Drehzahl mit zentralem Drehknopf
- ▶ Präzise Drehzahlanzeige von Bohr- und Gewindeschneidtiefe (Soll, Ist), Drehzahl
- ▶ Zählfunktion der Bohrhöhe und Gewinde
- ▶ Intelligente Memoryfunktion der Parameter
- ▶ Energiesparmodus
- ▶ Spindelstopp
- ▶ Auswahl von Rechts- oder Linksgewinde



Das Zusatzpanel mit Touch Bedienung (Nur bei NC)

- ▶ Plus Technologie
- ▶ Programmierbare Z-Achse NC-Plus
- ▶ Das 4,3" Touch Display ist eine komfort Mensch-Maschine-Schnittstelle zur Programmierung der Z-Achse (Vorschub/Rückhub).

Es ermöglicht die Auswahl der folgenden Betriebsarten

- ▶ Bohren
 - ▶ Reiben
 - ▶ Senken
 - ▶ Fließformen
 - ▶ Gewindeschneiden
- Darüber hinaus besteht die Möglichkeit einer freien Programmierung



Das (neue) Bedienpanel mit Display (nur für PV electronic)

- ▶ Übersicht der wichtigsten Funktionen, grafisch dargestellt
- ▶ Wahl der Betriebsart zwischen Bohren/ Gewindeschneiden/ Bohrvorschub
- ▶ Präzise Displayanzeige von Bohrtiefe (Soll, Ist, Drehzahl)
- ▶ Optionale Zusatzfunktionen einfach aktivier- und deaktivierbar



Bohrmaschinen- Schraubstock [felix] 2.0

FLÖTT [felix] 2.0

Der Bohrmaschinenschraubstock zur frei justierbaren Aufspannung des Werkstücks.

Einfach, schnell, sicher und besser zu bedienen. Mit zwei Handgriffen ist der Schraubstock auf dem Werkstück aufgespannt, präzise justiert und gesichert.



PLUSPUNKTE +++

- ▶ Patentierter Aufspannmechanismus sorgt für ein Aufspannen des Schraubstocks mit einem Handgriff
- ▶ Kein Herum- oder Hochschlagen des Schraubstocks, durch volle Arbeitssicherheit (Verdrehsicherung)
- ▶ Frei positionierbar und volle Beweglichkeit des Schraubstocks
- ▶ **Kurze Rüstzeit, schnelles Aufspannen (bis zu 95 % Zeitersparnis)**
- ▶ Vergrößerter Verfahrensweg und größere Spannweite

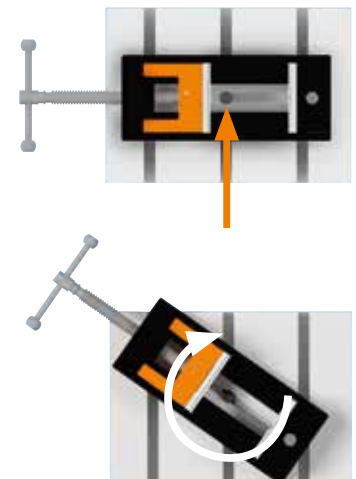

Serienmäßige Ausstattung

- ▶ Prismenbacken mit Absatz, sowie horizontalen und vertikalen Aussparungen für großes Spektrum an Werkstücken
- ▶ Gehärtete und präzisionsgeschliffene Spannbacken
- ▶ Keine zusätzlichen Spannmittel mehr notwendig



(felix) 80 2.0



(felix) 100 2.0



(felix) 120 2.0

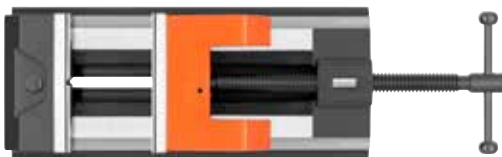

(felix) 150 2.0

Technische Daten

Flott [felix] 80 2.0

Backenbreite (mm)	80
Spannweite (mm)	0 - 120
Backenhöhe (mm)	28
Verfahrweg (mm)	150
Gewicht (kg)	6,5
Maße BxL xH (mm)	95 x 280 x 78
Bestell-Nr.	281.140

Flott [felix] 100 2.0

Backenbreite (mm)	100
Spannweite (mm)	0 - 135
Backenhöhe (mm)	32
Verfahrweg (mm)	165
Gewicht (kg)	12,8
Maße BxL xH (mm)	122 x 343 x 85
Bestell-Nr.	281.141

Flott [felix] 120 2.0

Backenbreite (mm)	120
Spannweite (mm)	0 - 168
Backenhöhe (mm)	40
Verfahrweg (mm)	200
Gewicht (kg)	20,3
Maße BxL xH (mm)	140 x 395 x 105
Bestell-Nr.	281.142

Flott [felix] 150 2.0

Backenbreite (mm)	150
Spannweite (mm)	0 - 200
Backenhöhe (mm)	40
Verfahrweg (mm)	220
Gewicht (kg)	32,4
Maße BxL xH (mm)	170 x 451 x 103
Bestell-Nr.	281.143

Zur weiteren Erklärung schau dir auch unser YouTube Video an!



PLUSPUNKTE +++ UNSERE SB 40 NC PLUS



Bedienpanel mit Display

Ergonomisch geneigtes Frontpanel, 4,3 – Touchdisplay zum besseren Ablesen und Eingeben von Maschinen- und Prozessparametern.

Hochwertige Haube

Robuste, qualitativ hochwertige Haube.

Hauptschalter

Automatik Vorschubgetriebe mit Motor

Dieses präzise Getriebe erlaubt durch Synchronisation mit der Spindeldrehzahl das Schneiden von M1,5 Gewinden ohne Ausgleichsfutter.

Zusatzpanel mit Touch Bedienung

Programmierbare Z-Achse NC PLus
Betriebsarten:
Bohren
Reiben
Senken
Fließformen
Gewindeschneiden
Freie Programmierung

Umschalthebel Automatik / Manuell

LED-Ausleuchtung

Alle Maschinen besitzen standardmäßig eine LED-Beleuchtung.

Optional gibt eine weitere LED-Leuchte mit Gelenkarm.

Große Tischarbeitsfläche

Optional bearbeitete Fußplatte mit integrierter Kühlmiteleinrichtung

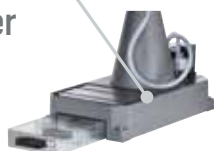

PLUS SERIE BOHRMASCHINEN

Unsere Bohrmaschinen der Plus Serie stehen mit ausgereifter Technologie, für einfache, intuitive Bedienung und viele neue Funktionen.

Das Bedienelement mit Display und Drehknopf zieht sich wie ein roter Faden durch sämtliche Plus Bohrmaschinen. Ein einmal eingewiesener Bediener kann an jeder Maschine sofort arbeiten.

Der Riementrieb* gepaart mit deutschen Qualitätsmotoren, Frequenzumformern und innovativer Elektronik ergeben leistungsstarke Bohrmaschinen mit hohen Drehmomenten und einem variablen Drehzahlbereich.

Die Maschinen haben eine 3-jährige Herstellergarantie bei Einschichtbetrieb (auf Wunsch optional verlängerbar).

Die Plus Serie unterteilt sich in drei Plattformen:

- ▶ Kleinformat
Tisch- und Säulenbohrmaschinen 10 - 15 Plus
- ▶ Mittelformat
Tisch- und Säulenbohrmaschinen 18 - 25 Plus
- ▶ Großformat
Säulenbohrmaschinen 30 - 40 Plus



* Wahlweise mit elektromagnetischer Doppelkupplung (Drehzahlreihe R3)

Tischbohr- maschine in Wechselstrom- ausführung TB 10 Eco ▶ Plus



- ▶ 3 Jahre Garantie bei
Einschichtbetrieb
- ▶ Garantieverlängerung
4 oder 5 Jahre möglich!
Siehe Seite 72-73

Serienmäßige Ausstattung

- ▶ Robuste, qualitativ hochwertige und geneigte Rotations-Haube für einfaches Ablesen der Drehzahl
- ▶ LED-Beleuchtung
- ▶ Schnell verstellbarer und ergonomischer Bohrtiefenanschlag
- ▶ Stufenlose Drehzahlregelung über mittigen Drehknopf
- ▶ NOT- AUS-Schlagtaster und Ein / Aus Schalter
- ▶ Thermischer Überlastungsschutz
- ▶ Unterspannungsauslöser
- ▶ Bohrschutz mit elektr. Absicherung
- ▶ Anschlußkabel mit Schuko-Stecker (1,2 m)

Sonderausstattung

- ▶ Höhenverstellung über Gewindespindel
Bestell-Nr. 290.302

Zubehör

- ▶ Maschinenschrank mit Tür und Zwischenplatte
Höhe: 800 mm
Gewicht: 20 kg
Bestell-Nr. 213.168
- ▶ Schraubstock (felix) 80 2.0
Backenbreite: 80 mm
Spannweite: 0-120 mm
Bestell-Nr. 281.140
- ▶ Spiralbohrersatz, DIN 338 HSSG
25-teilig geschliffen,
Kreuzanschliff 135°,
Ø 1,0-13,0 x 0,5 mm
Bestell-Nr. 285.124
- ▶ Schnellspannbohrfutter B 16
Spannbereich 1-13 mm
Genauigkeit 0,17 mm
Bestell-Nr. 285.133
- ▶ Präzisions-Schnellspannbohrfutter geschliffen, selbstspannend, für Rechts-/Linkslauf max. 8.000 1/min.
Spannbereich 1-13 mm
Aufnahme B 16
Rundlaufgenauigkeit: 0,06 mm
Bestell-Nr. 285.064

Bohrpaket 1 (für B16)

- ▶ Schraubstock (felix) 80 2.0
- ▶ Schnellspannbohrfutter B 16 1-13 mm (Genauigkeit 0,17 mm)
Bestell-Nr. 296.590



Technische Daten

Dauer-/Normalbohrleistung (mm)	10/12 (in E335/ST60)
Spindel	B 16
Bohrtiefe (mm)	50
Ausladung (mm)	180
Säulendurchmesser (mm)	50
Nutzbare Tischfläche (B x L) (mm)	300 x 200
T-Nutengröße (Fuss), Abstand (mm), Abmessung Breite (mm)	Anzahl 2, 100, 12/20
Drehzahlanzeige	Digital
Bohrtiefenanzeige	Skala
Bohrtiefenanschlag	schnell verstellbarer Anschlagring
Vorschub	von Hand
Kopf-Höhenverstellung	von Hand
Motor- Wechselstrom 230 V	0,45
Spindeldrehzahlen stufenlos (1/min)	250-3.000

TB 10 Eco Plus

Abstand Spindel/Arbeitsfläche (mm)	105-245
Maschinen-Abmessung ohne VP (mm)	400 x 248 x 460
Maschinen-Abmessung mit VP (mm)	430 x 680 x 810
Gewicht (kg)	30
Bestell-Nr.	217.200
Weiteres Zubehör	ab Seite 62

Tischbohr- maschine

TB 10 Basic ▶ Plus



- ▶ 3 Jahre Garantie bei
Einschichtbetrieb
- ▶ Garantieverlängerung
4 oder 5 Jahre möglich!
Siehe Seite 72-73



Abb.: TB 10 Basic ▶ Plus mit Sonderausstattung

Abb.: TB 10 Basic ▶ Plus optional mit Zwischentisch

Serienmäßige Ausstattung

- ▶ Robuste, qualitativ hochwertige und geneigte Rotations-Haube für einfaches Ablesen der Drehzahl
- ▶ LED-Beleuchtung
- ▶ Schnell verstellbarer und ergonomischer Bohrtiefenanschlag
- ▶ Stufenlose Drehzahlregelung über mittigen Drehknopf
- ▶ NOT- AUS-Schlagtaster und Ein / Aus Schalter
- ▶ Thermischer Überlastungsschutz
- ▶ Unterspannungsauslöser
- ▶ Bohrschutz mit elektr. Absicherung
- ▶ Anschlußkabel mit Schuko-Stecker (1,2 m)

Sonderausstattung

- ▶ Bohrtiefenfestanschlag für optimale Wiederholgenauigkeit
Bestell-Nr. 212.716

Zubehör

- ▶ Maschinenschrank mit Tür und Schublade
Höhe: 840 mm
Gewicht: 28 kg
Bestell-Nr. 250.208
- ▶ Schraubstock (felix) 80 2.0
Backenbreite: 80 mm
Spannweite: 0-120 mm
Bestell-Nr. 281.140
- ▶ Schnellspannbohrfutter B 16
Spannbereich 1-13 mm
Rundlaufgenauigkeit: 0,17 mm
Bestell-Nr. 285.133
- ▶ Präzisions-Schnellspannbohrfutter geschliffen, selbstspannend, für Rechts-/Linkslauf max. 8.000 1/min.
Spannbereich 1-13 mm
Aufnahme B 16
Rundlaufgenauigkeit: 0,06 mm
Bestell-Nr. 285.064

Bohrpaket 1 (für B16)

- ▶ Schraubstock (felix) 80 2.0
- ▶ Schnellspannbohrfutter B 16 1-13 mm (Genauigkeit 0,17 mm)
Bestell-Nr. 296.590



Technische Daten

Dauer-/Normalbohrleistung (mm)	10/12 (in E335/ST 60)
Spindel	B 16
Bohrtiefe (mm)	60
Ausladung (mm)	220
Säulendurchmesser (mm)	70
Nutzbare Tischfläche (B x L) (mm)	300 x 250
T-Nutengröße (Arm), Abstand (mm), Abmessung Breite (mm)	Kreuznuten, Anzahl 2, 14/26
Drehzahlanzeige	Digital
Bohrtiefenanzeige	Skala
Bohrtiefenanschlag	schnell verstellbarer Anschlagring
Vorschub	von Hand
Kopf-Höhenverstellung	von Hand
Motor-Wechselstrom 230 V	0,45
Spindeldrehzahlen stufenlos (1/min)	250-3.000

TB 10 Basic Plus

Abstand Spindel/Arbeitsfläche (mm)	140-315
Maschinen-Abmessung ohne VP (mm)	320 x 520 x 820
Maschinen-Abmessung mit VP (mm)	452 x 700 x 1.130
Gewicht (kg)	44
Bestell-Nr. (mit Bohrkopfhöhenverstellung)	217.400

TB 10 Basic Plus

Abstand Spindel/Arbeitsfläche (mm)	85-370
Spindel-nase-Tisch	
Spindel-nase-Fuß	85-420
Maschinen-Abmessung ohne VP (mm)	400 x 520 x 850
Maschinen-Abmessung mit VP (mm)	452 x 700 x 1.130
Gewicht (kg)	44
Bestell-Nr. (mit Tischhöhenverstellung)	217.410

Weiteres Zubehör

ab Seite 62

Tischbohr- maschine

TB 10 ▶Plus



- ▶ 3 Jahre Garantie bei
Einschichtbetrieb
- ▶ Garantieverlängerung
4 oder 5 Jahre möglich!
Siehe Seite 72-73



Abb.: TB 10 ▶Plus mit Sonderausstattung

Abb.: TB 10 ▶Plus optional mit Zwischentisch

Serienmäßige Ausstattung

- ▶ Gewindeschneideinrichtung
- ▶ Bedienpanel mit OLED-Display
- ▶ Robuste, qualitativ hochwertige Bohrkopf-Haube mit ergonomisch geneigter Front
- ▶ LED-Beleuchtung
- ▶ Schnell verstellbarer und ergonomischer Bohrtiefenanschlag
- ▶ Stufenlose Drehzahlregelung über mittigen Drehknopf
- ▶ NOT- AUS- Schlagtaster und Ein / Aus Schalter
- ▶ Thermischer Überlastungsschutz
- ▶ Spindelstopp
- ▶ Bohrschutz mit elektr. Absicherung
- ▶ Anschlußkabel mit Schuko-Stecker

Sonderausstattung

- ▶ Tischhöhenverstellung über Zahnstange einschl. Tisch mit T-Nuten (anstatt Kopfhöhenverstellung)
Nutzbare Tischfläche (B x L): 300 x 250 mm
Bestell-Nr. 290.521
- ▶ Bohrtiefenfestanschlag für optimale Wiederholgenauigkeit
Bestell-Nr. 212.716

Zubehör

- ▶ Maschinenschrank mit Tür und Schublade
Höhe: 840 mm
Gewicht: 28 kg
Bestell-Nr. 250.208
- ▶ Schraubstock (felix) 80 2.0
Backenbreite: 80 mm
Spannweite: 0-120 mm
Bestell-Nr. 281.140
- ▶ Schnellspannbohrfutter B 16
Spannbereich 1-13 mm
Rundlaufgenauigkeit: 0,17 mm
Bestell-Nr. 285.133
- ▶ Präzisions-Schnellspannbohrfutter geschliffen, selbstspannend, für Rechts-/Linkslauf max. 8.000 1/min.
Spannbereich 1-13 mm
Aufnahme B 16
Rundlaufgenauigkeit: 0,06 mm
Bestell-Nr. 285.064
- ▶ Gewindebohrerhalter M4-M12 DIN 371
Spannweite: 1-10 mm
Aufnahme: B 16
Gesamtlänge: 80 mm
Bestell-Nr. 285.109

Technische Daten

Dauer-/Normalbohrleistung (mm)	10/12 (in E335/ST60)
Gewindeschneidleistung (steigungsabhängig) max.	M6
Spindel	B 16
Bohrtiefe (mm)	60
Ausladung (mm)	220
Säulendurchmesser (mm)	70
Nutzbare Tischfläche (B x L) (mm)	300 x 250
T-Nutengröße (Fuss), Abstand (mm), Abmessung Breite (mm)	Kreuznuten, Anzahl 2, 14/26
Drehzahlanzeige	Digital
Bohrtiefenanzeige	Digital
Bohrtiefenanschlag	Anschlagring (Formschluss)
Vorschub	von Hand
Kopfhöhenverstellung	von Hand
Motor-Drehstrom 230 V mit Frequenzumrichter (kW)	0,54
Spindeldrehzahlen stufenlos (1/min)	60-6.000

TB 10 Plus*

Abstand Spindel/Arbeitsfläche (mm)	140-315
Maschinen-Abmessung ohne VP (mm)	320 x 520 x 820
Maschinen-Abmessung mit VP (mm)	452 x 700 x 1.130
Gewicht (kg)	44
Bestell-Nr.	212.505

Weiteres Zubehör ab Seite 62

* Die Bohrmaschine ist mit einem Frequenzumrichter ausgestattet und entspricht der Norm DIN EN 55011:2016 + A1:2017.

Bohrpaket 1 (für B16)

- ▶ Schraubstock [felix] 80 2.0
- ▶ Schnellspannbohrfutter B 16 1-13 mm (Genauigkeit 0,17 mm)
Bestell-Nr. 296.590



Tischbohr- maschine Turbo Drill



- ▶ 3 Jahre Garantie bei
Einschichtbetrieb
- ▶ Garantieverlängerung
4 oder 5 Jahre möglich!
Siehe Seite 72-73



Abb.: Turbo Drill mit Sonderausstattung

Abb.: Turbo Drill optional mit Zwischentisch

Serienmäßige Ausstattung

- ▶ Gewindeschneideinrichtung
- ▶ Bedienpanel mit OLED-Display
- ▶ Robuste, qualitativ hochwertige Bohrkopf-Haube mit ergonomisch geneigter Front
- ▶ LED-Beleuchtung
- ▶ Schnell verstellbarer und ergonomischer Bohrtiefenanschlag
- ▶ Stufenlose Drehzahlregelung über mittigen Drehknopf
- ▶ NOT- AUS-Schlagtafter und Ein / Aus Schalter
- ▶ Thermischer Überlastungsschutz
- ▶ Spindelstopp
- ▶ Bohrschutz mit elektr. Absicherung
- ▶ Anschlußkabel mit Schuko-Stecker

Sonderausstattung

- ▶ Tischhöhenverstellung über Zahnstange einschl. Tisch mit T-Nuten (anstatt Kopfhöhenverstellung)
Nutzbare Tischfläche (B x L): 300 x 250 mm
Bestell-Nr. 290.521
- ▶ Bohrtiefen Festanschlag für optimale Wiederholgenauigkeit
Bestell-Nr. 212.716

Zubehör

- ▶ Maschinenschrank mit Tür und Schublade
Höhe: 840 mm
Gewicht: 28 kg
Bestell-Nr. 250.208
- ▶ Schraubstock (felix) 80 2.0
Backenbreite: 80 mm
Spannweite: 0-120 mm
Bestell-Nr. 281.140
- ▶ Zahnkranzbohrfutter für Turbo Drill, B 12
Spannbereich 0,5-8 mm
Rundlaufgenauigkeit: 0,20 mm
Bestell-Nr. 285.103
- ▶ Präzisionsschnellspannbohrfutter für Turbo Drill, B 12
Spannbereich 0,5-6 mm
Rundlaufgenauigkeit: 0,05 mm
Bestell-Nr. 285.104

Technische Daten

Dauer-/Normalbohrleistung (mm)	6/8 (in E335/ST60)
Gewindeschneidleistung (steigungsabhängig) max.	M5
Spindel	B 12
Bohrtiefe (mm)	60
Ausladung (mm)	220
Säulendurchmesser (mm)	70
Nutzbare Tischfläche (B x L) (mm)	300 x 250
T-Nutengröße (Arm), Abstand (mm), Abmessung Breite (mm)	Kreuznuten, Anzahl 2, 14/26
Drehzahlanzeige	Digital
Bohrtiefenanzeige	Digital
Bohrtiefenanschlag	Anschlagring (Formschluss)
Vorschub	von Hand
Kopfhöhenverstellung	von Hand
Motor-Drehstrom 230 V mit Frequenzumrichter (kW)	0,54
Spindeldrehzahlen stufenlos (1/min)	100 -10.000

Turbo Drill*

Abstand Spindel/Arbeitsfläche (mm)	140-315
Maschinen-Abmessung ohne VP (mm)	320 x 520 x 820
Maschinen-Abmessung mit VP (mm)	452 x 700 x 1.130
Gewicht (kg)	44

Bestell-Nr. 212.506

Weiteres Zubehör ab Seite 62

* Die Bohrmaschine ist mit einem Frequenzumrichter ausgestattet und entspricht der Norm DIN EN 55011:2016 + A1:2017.

Tisch- und Säulenbohr- maschine

TB 13 ▶ Plus

TBZ 13 ▶ Plus

SB 13 ▶ Plus



- ▶ 3 Jahre Garantie bei
Einschichtbetrieb
- ▶ Garantieverlängerung
4 oder 5 Jahre möglich!
Siehe Seite 72-73

Serienmäßige Ausstattung

- ▶ Gewindeschneideinrichtung
- ▶ Bedienpanel mit OLED-Display
- ▶ Robuste, qualitativ hochwertige Bohrkopf-Haube mit ergonomisch geeigneter Front
- ▶ LED-Beleuchtung
- ▶ Schnell verstellbarer und ergonomischer Bohrtiefenanschlag
- ▶ Stufenlose Drehzahlregelung über mittigen Drehknopf
- ▶ NOT-AUS-Schlagtaster und Ein / Aus Schalter
- ▶ Thermischer Überlastungsschutz
- ▶ Spindelstopp
- ▶ Bohrschutz mit elektr. Absicherung
- ▶ Anschlußkabel mit Schuko-Stecker

Sonderausstattung

- ▶ Bohrtiefen Festanschlag für optimale Wiederholgenauigkeit
Bestell-Nr. 212.716

Zubehör

- ▶ Maschinenschrank mit Tür und Schublade (nur für TB 13 Plus)
Höhe: 840 mm
Gewicht: 28 kg
Bestell-Nr. 250.208
- ▶ Maschinenschrank mit Tür für TB/TBZ und Zwischenplatte
Höhe: 800 mm, Gewicht: 36 kg
Bestell-Nr. 212.860 (TB)
Bestell-Nr. 201.160 (TBZ)

Bohrpaket 1 (für B 16)

- ▶ Schraubstock [felix] 80 2.0
- ▶ Schnellspannbohrfutter B 16 1-13 mm (Genauigkeit 0,17 mm)
Bestell-Nr. 296.590

Bohrpaket 2 (für MK 2)

- ▶ Schraubstock [felix] 80 2.0
- ▶ Kegeldorn DIN 238 MK 2/B 16
- ▶ Reduzierhülse DIN 2185 MK 2/MK 1
- ▶ Schnellspannbohrfutter B 16 1-13 mm (Genauigkeit 0,17 mm)
Bestell-Nr. 296.591



Technische Daten

Dauer-/Normalbohrleistung (mm)	13/15 (in E335/ST60) 12Nm
Gewindeschneideleistung (steigungsabhängig) max.	M10
Spindel	B 16, optional MK 2
Bohrtiefe (mm)	60
Ausladung (mm)	220
Säulendurchmesser (mm)	70
Nutzbare Tischfläche (B x L) (mm)	300 x 250
T-Nutengröße (Arm), Abstand (mm), Abmessung Breite (mm)	Anzahl 2, 125, 14/26
Drehzahlanzeige	Digital
Bohrtiefenanzeige	Digital
Bohrtiefenanschlag	Anschlagring (Formschluss)
Vorschub	von Hand
Tischhöhenverstellung	mit Zahnstange
Motor-Drehstrom 230 V mit Frequenzumrichter (kW)	0,54
Spindeldrehzahlen stufenlos (1/min)	40-4.000

TB 13 Plus*

Abstand Spindel/Arbeitsfläche (mm)	Spindelnase-Tisch 85-370 Spindelnase-Fuß 85-420
Maschinen-Abmessung ohne VP (mm)	400 x 520 x 850
Maschinen-Abmessung mit VP (mm)	452 x 700 x 1130
Gewicht (kg)	62
Bestell-Nr. B16	212.500
Bestell-Nr. MKII	212.503

TBZ 13 Plus*

Abstand Spindel/Arbeitsfläche (mm)	125-490
Mittenversatz	20 mm
Ausladung (mm)	214
Säulendurchmesser (mm)	82
Maschinen-Abmessung (mm)	
mit Schrank	370 x 495 x 1.800
mit Schrank mit VP	940 x 570 x 2.140
ohne Schrank	355 x 485 x 1.027
ohne Schrank mit VP	940 x 570 x 1.600
Gewicht ohne Schrank (kg)	70
Bestell-Nr. B16	212.650
Bestell-Nr. MKII	212.655

SB 13 Plus*

Abstand Spindel/Arbeitsfläche (mm)	max. 750
Maschinen-Abmessung ohne VP (mm)	420 x 540 x 1.780w
Maschinen-Abmessung mit VP (mm)	572 x 936 x 2.142
T-Nutengröße, Abstand (mm), Abmessung Breite (mm)	Anzahl 2, 125, 13/26
Gewicht (kg)	85
Bestell-Nr. B16	212.502
Bestell-Nr. MKII	212.504

Weiteres Zubehör

ab Seite 62

* Die Bohrmaschine ist mit einem Frequenzumrichter ausgestattet und entspricht der Norm DIN EN 55011:2016 + A1:2017.

Tisch- und Säulenbohr- maschine

TB 15 ▶ Plus

TBZ 15 ▶ Plus

SB 15 ▶ Plus



- ▶ 3 Jahre Garantie bei
Einschichtbetrieb
- ▶ Garantieverlängerung
4 oder 5 Jahre möglich!
Siehe Seite 72-73

Serienmäßige Ausstattung

- ▶ Gewindeschneideinrichtung
- ▶ Bedienpanel mit OLED-Display
- ▶ Robuste, qualitativ hochwertige Bohrkopf-Haube mit ergonomisch geeigneter Front
- ▶ LED-Beleuchtung
- ▶ Schnell verstellbarer und ergonomischer Bohrtiefenanschlag
- ▶ Stufenlose Drehzahlregelung über mittigen Drehknopf
- ▶ NOT- AUS-Schlagtaster und Ein / Aus Schalter
- ▶ Thermischer Überlastungsschutz
- ▶ Spindelstopp
- ▶ Bohrschutz mit elektr. Absicherung
- ▶ Anschlußkabel mit Schuko-Stecker

Sonderausstattung

- ▶ Bohrtiefen Festanschlag für optimale Wiederholgenauigkeit
Bestell-Nr. 212.716

Zubehör

- ▶ Maschinenschrank mit Tür und Schublade (nur für TB 15 Plus)
Höhe: 840 mm
Gewicht: 28 kg
Bestell-Nr. 250.208
- ▶ Maschinenschrank mit Tür für TB/TBZ und Zwischenplatte
Höhe: 800 mm, Gewicht: 36 kg
Bestell-Nr. 212.860 (TB)
Bestell-Nr. 201.160 (TBZ)
- ▶ Fußschalter für Rechts- Linkslauf
Bestell-Nr. 212.780

Bohrpaket 2 (für MK 2)

- ▶ Schraubstock [felix] 80 2.0
- ▶ Kegeldorn DIN 238 MK 2/B 16
- ▶ Reduzierhülse DIN 2185 MK 2/MK 1
- ▶ Schnellspannbohrfutter B 16 1-13 mm (Genauigkeit 0,17 mm)
Bestell-Nr. 296.591



* Die Bohrmaschine ist mit einem Frequenzumrichter ausgestattet und entspricht der Norm DIN EN 55011:2016 + A1:2017.

Technische Daten

Dauer-/Normalbohrleistung (mm)	15/18 (in E335/ST60) 17 Nm
Gewindeschneidleistung (steigungsabhängig) max.	M12
Spindel	MK 2
Bohrtiefe (mm)	70
Ausladung (mm)	220
Säulendurchmesser (mm)	70
Nutzbare Tischfläche (B x L) (mm)	300 x 250
T-Nutengröße (Arm), Abstand (mm), Abmessung Breite (mm)	Anzahl 2, 125, 14/26
Drehzahlanzeige	Digital
Bohrtiefenanzeige	Digital
Bohrtiefenanschlag	Anschlagring (Formschluss)
Vorschub	von Hand
Tischhöhenverstellung	mit Zahnstange
Motor-Drehstrom 230 V mit Frequenzumrichter (kW)	0,75
Spindeldrehzahlen stufenlos (1/min)	40-4.000

TB 15 Plus*

Abstand Spindel/Arbeitsfläche (mm)	Spindelnahe-Tisch 85-370 Spindelnahe-Fuß 85-420
Maschinen-Abmessung ohne VP (mm)	400 x 520 x 850
Maschinen-Abmessung mit VP (mm)	452 x 700 x 1130
Gewicht (kg)	65
Bestell-Nr.	212.755

TBZ 15 Plus*

Abstand Spindel/Arbeitsfläche (mm)	125-490
Mittenversatz	20 mm
Ausladung (mm)	214
Säulendurchmesser (mm)	82
Maschinen-Abmessung (mm)	
mit Schrank	370 x 495 x 1.800
mit Schrank mit VP	940 x 570 x 2.140
ohne Schrank	355 x 485 x 1.027
ohne Schrank mit VP	940 x 570 x 1.600
Gewicht ohne Schrank (kg)	73
Bestell-Nr.	212.765

SB 15 Plus*

Abstand Spindel/Arbeitsfläche (mm)	max. 750
Nutzbare Tischfläche (B x L) (mm)	300 x 240
Maschinen-Abmessung ohne VP (mm)	420 x 540 x 1.780
Maschinen-Abmessung mit VP (mm)	572 x 936 x 2.142
T-Nutengröße, Abstand (mm), Abmessung Breite (mm)	Anzahl 2, 125, 14/26
Gewicht (kg)	88
Bestell-Nr.	212.750

Weiteres Zubehör

ab Seite 62

Tisch- und Säulenbohr- maschine

TB 18 ▶ Plus

TBZ 18 ▶ Plus

SB 18 ▶ Plus



- ▶ 3 Jahre Garantie bei
Einschichtbetrieb
- ▶ Garantieverlängerung
4 oder 5 Jahre möglich!
Siehe Seite 72-73

Abb.: TB 18 ▶ Plus mit Sonderausstattung

Abb.: SB 18 ▶ Plus

Serienmäßige Ausstattung

- ▶ Gewindeschneideinrichtung
- ▶ Bedienpanel mit OLED-Display
- ▶ Robuste, qualitativ hochwertige Bohrkopf-Haube mit ergonomisch geneigter Front
- ▶ LED-Beleuchtung
- ▶ Schnell verstellbarer und ergonomischer Bohrtiefenanschlag
- ▶ Stufenlose Drehzahlregelung über mittigen Drehknopf
- ▶ NOT- AUS- Schlagtaster und Ein / Aus Schalter
- ▶ Thermischer Überlastungsschutz
- ▶ Spindelstopp
- ▶ Bohrschutz mit elektr. Absicherung
- ▶ Anschlußkabel mit Schuko-Stecker

Sonderausstattung

- ▶ LED-Beleuchtung mit Gelenkarm
Bestell-Nr. 290.240
- ▶ Bearbeitete Fußplatte inkl. integrierter Kühlmittleinrichtung (nur SB-Ausführung)
Füllmenge: max. 15 l
Förderleistung: max. 13,4 l/min
Bestell-Nr. 290.160A
- ▶ Kühlmittleinrichtung (separater Behälter)
Füllmenge: max. 15 l
Förderleistung: max. 13,4 l/min
Bestell-Nr. 290.340
- ▶ Optimierte Spindelbremse
Bestell-Nr. 290.220

Zubehör

- ▶ Maschinenschrank mit Tür für TB/TBZ
Höhe: 800 mm
Gewicht: 36 kg
Bestell-Nr. 201.160
- ▶ Fußtaster
Funktion beim Bohren: Spindel EIN und AUS
Funktion beim Gewindeschneiden: Rechts-/Linkslauf
Bestell-Nr. 225.029

Bohrpaket 3

- ▶ Schraubstock [felix] 100 2.0
- ▶ Kegeldorn DIN 238 MK 2/B 18
- ▶ Reduzierhülse DIN 2185 MK 2/MK 1
- ▶ Schnellspannbohrfutter B 18 3-16 mm (Genauigkeit 0,17 mm)
Bestell-Nr. 296.592



Technische Daten

Dauer-/Normalbohrleistung (mm)	18/20 (in E335/ST 60) 22 Nm
Gewindeschneidleistung max. (steigungsabhängig)	M12
Spindel	MK 2
Bohrtiefe (mm)	100
Ausladung (mm)	240
Säulendurchmesser (mm)	82
Nutzbare Tischfläche (B x L) (mm)	340 x 280
T-Nutengröße (Arm), Abstand (mm), Abmessung Breite (mm)	Anzahl 2, 125, 13/26
Drehzahlanzeige	Digital
Bohrtiefenanzeige	Digital
Bohrtiefenanschlag	schnell verstellbarer Anschlagring
Vorschub	von Hand
Tischhöhenverstellung	mit Zahnstange
Motor-Drehstrom 230 V mit Frequenzumrichter (kW)	0,75
Spindeldrehzahlen stufenlos (1/min)	30-3.000

TB 18 Plus*

Abstand Spindel-Arbeitsfläche (mm)	
Tisch	155-415
Fuß	155-550
Maschinen-Abmessung ohne VP (mm)	355 x 705 x 1.065
Maschinen-Abmessung mit VP (mm)	570 x 940 x 1.612
Gewicht (kg)	170
Bestell-Nr.	218.303

TBZ 18 Plus*

Abstand Spindel-Arbeitsfläche (mm)	
Fuß	155-550
Säulendurchmesser (mm)	82
Maschinen-Abmessung (mm)	
mit Schrank	370 x 705 x 1.845
mit Schrank mit VP	572 x 940 x 2.140
ohne Schrank	355 x 705 x 1.045
ohne Schrank mit VP	570 x 940 x 1.600
Gewicht ohne Schrank (kg)	155
Bestell-Nr.	218.309

SB 18 Plus*

Spindel/Tisch (mm)	160-880
Maschinen-Abmessung ohne VP (mm)	355 x 705 x 1.825
Maschinen-Abmessung mit VP (mm)	572 x 936 x 2.142
Gewicht (kg)	195
Bestell-Nr.	218.308

Weiteres Zubehör ab Seite 62

* Die Bohrmaschine ist mit einem Frequenzumrichter ausgestattet und entspricht der Norm DIN EN 55011:2016 + A1:2017.

Tisch- und Säulenbohr- maschine

TB 20 ▶ Plus

TBZ 20 ▶ Plus

SB 20 ▶ Plus



- ▶ 3 Jahre Garantie bei
Einschichtbetrieb
- ▶ Garantieverlängerung
4 oder 5 Jahre möglich!
Siehe Seite 72-73

Abb.: TB 20 ▶ Plus mit Sonderausstattung

Abb.: SB 20 ▶ Plus mit Sonderausstattung

Serienmäßige Ausstattung

- ▶ Gewindeschneideinrichtung
- ▶ Bedienpanel mit OLED-Display
- ▶ Robuste, qualitativ hochwertige Bohrkopf-Haube mit ergonomisch geneigter Front
- ▶ LED-Beleuchtung
- ▶ Schnell verstellbarer und ergonomischer Bohrtiefenanschlag
- ▶ Stufenlose Drehzahlregelung über mittigen Drehknopf
- ▶ NOT- AUS- Schlagtaster und Ein / Aus Schalter
- ▶ Thermischer Überlastungsschutz
- ▶ Spindelstopp
- ▶ Bohrschutz mit elektr. Absicherung
- ▶ Anschlußkabel mit CEE-Stecker

Sonderausstattung

- ▶ LED-Beleuchtung mit Gelenkarm
Bestell-Nr. 290.240
- ▶ Bearbeitete Fußplatte inkl. integrierter Kühlmittleinrichtung (nur SB-Ausführung)
Füllmenge: max. 15 l
Förderleistung: max. 13,4 l/min
Bestell-Nr. 290.160A
- ▶ Kühlmittleinrichtung (separater Behälter)
Füllmenge: max. 15 l
Förderleistung: max. 13,4 l/min
Bestell-Nr. 290.340
- ▶ Fußtaster
Funktion beim Bohren: Spindel EIN und AUS
Funktion beim Gewindeschneiden: Rechts-/Linkslauf
Bestell-Nr. 225.029
- ▶ Optimierte Spindelbremse
Bestell-Nr. 290.220

Zubehör

- ▶ Maschinenschrank mit Tür für TB/TBZ
Höhe: 800 mm
Gewicht: 36 kg
Bestell-Nr. 201.160

Bohrpaket 3

- ▶ Schraubstock [felix] 100 2.0
- ▶ Kegeldorn DIN 238 MK 2/B 18
- ▶ Reduzierhülse DIN 2185 MK 2/MK 1
- ▶ Schnellspannbohrfutter B 18 3-16 mm (Genauigkeit 0,17 mm)
Bestell-Nr. 296.592



Technische Daten

Dauer-/Normalbohrleistung (mm)	20/23 (in E335/ST60)
Gewindeschneidleistung max. (steigungsabhängig)	M12
Spindel	MK 2
Bohrtiefe (mm)	100
Ausladung (mm)	240
Säulendurchmesser (mm)	82
Nutzbare Tischfläche (B x L) (mm)	340 x 280
T-Nutengröße (Arm), Abstand (mm), Abmessung Breite (mm)	Anzahl 2, 125, 13/26
Drehzahlanzeige	Digital
Bohrtiefenanzeige	Digital
Bohrtiefenanschlag	schnell verstellbarer Anschlagring
Vorschub	von Hand
Tischhöhenverstellung	mit Zahnstange
Motor-Drehstrom 400 V mit Frequenzumrichter (kW)	1,5
Spindeldrehzahlen stufenlos (1/min)	40-4.000

TB 20 Plus*

Abstand Spindel-Arbeitsfläche (mm)	
Tisch	155-415
Fuß	155-550
Maschinen-Abmessung ohne VP (mm)	355 x 705 x 1.065
Maschinen-Abmessung mit VP (mm)	570 x 940 x 1.612
Gewicht (kg)	170
Bestell-Nr.	220.105

TBZ 20 Plus*

Abstand Spindel-Arbeitsfläche (mm)	
Fuß	155-550
Säulendurchmesser (mm)	82
Maschinen-Abmessung (mm)	
mit Schrank	370 x 705 x 1.845
mit Schrank mit VP	572 x 940 x 2.140
ohne Schrank	355 x 705 x 1.045
ohne Schrank mit VP	570 x 940 x 1.600
Gewicht ohne Schrank (kg)	155
Bestell-Nr.	220.110

SB 20 Plus*

Spindel/Tisch (mm)	160-880
Maschinen-Abmessung ohne VP (mm)	355 x 705 x 1.825
Maschinen-Abmessung mit VP (mm)	572 x 936 x 2.142
Gewicht (kg)	195
Bestell-Nr.	220.100

Weiteres Zubehör ab Seite 62

* Die Bohrmaschine ist mit einem Frequenzumrichter ausgestattet und entspricht der Norm DIN EN 55011:2016 + A1:2017.

Tisch- und Säulenbohrmaschine

TB 23 ▶ Plus

TBZ 23 ▶ Plus

SB 23 ▶ Plus



- ▶ 3 Jahre Garantie bei Einschichtbetrieb
- ▶ Garantieverlängerung 4 oder 5 Jahre möglich! Siehe Seite 72-73

Abb.: TBZ 23 ▶ Plus mit Sonderausstattung

Abb.: SB 23 ▶ Plus mit Sonderausstattung

Serienmäßige Ausstattung

- ▶ Hauptschalter
- ▶ Gewindeschneideinrichtung
- ▶ Bedienpanel mit OLED-Display
- ▶ Robuste, qualitativ hochwertige Bohrkopf-Haube mit ergonomisch geneigter Front
- ▶ LED-Beleuchtung
- ▶ Schnell verstellbarer und ergonomischer Bohrtiefenanschlag
- ▶ Stufenlose Drehzahlregelung über mittigen Drehknopf
- ▶ NOT- AUS- Schlagtaster und Ein / Aus Schalter
- ▶ Thermischer Überlastungsschutz
- ▶ Spindelstopp
- ▶ Bohrschutz mit elektr. Absicherung
- ▶ Anschlußkabel mit CEE-Stecker

Sonderausstattung

- ▶ LED-Beleuchtung mit Gelenkarm
Bestell-Nr. 290.240
- ▶ Bearbeitete Fußplatte inkl. integrierter Kühlmiteleinrichtung (nur SB-Ausführung)
Füllmenge: max. 15 l
Förderleistung: max. 13,4 l/min
Bestell-Nr. 290.160B
- ▶ Kühlmiteleinrichtung (separater Behälter)
Füllmenge: max. 15 l
Förderleistung: max. 13,4 l/min
Bestell-Nr. 290.340
- ▶ Fußtaster
Funktion beim Bohren: Spindel EIN und AUS
Funktion beim Gewindeschneiden: Rechts-/Linkslauf
Bestell-Nr. 225.029
- ▶ Optimierte Spindelbremse
Bestell-Nr. 290.221

Zubehör

- ▶ Maschinenschrank mit Tür für TB/TBZ
Höhe: 800 mm, Gewicht: 36 kg
Bestell-Nr. 205.160

Bohrpaket 3

- ▶ Schraubstock [felix] 100 2.0
- ▶ Kegeldorn DIN 238 MK 2/B 18
- ▶ Reduzierhülse DIN 2185 MK 2/MK 1
- ▶ Schnellspannbohrfutter B 18 3-16 mm (Genauigkeit 0,17 mm)
Bestell-Nr. 296.592



* Die Bohrmaschine ist mit einem Frequenzumrichter ausgestattet und entspricht der Norm DIN EN 55011:2016 + A1:2017.

Technische Daten

Dauer-/Normalbohrleistung (mm)	R1	23/25 (in E335/ST60)
	R2	20/23 (in E335/ST60)
Gewindeschneidleistung max. (steigungsabhängig)	R1	M16x1
	R2	M12
Spindel		MK 2
Bohrtiefe (mm)		100
Ausladung (mm)		260
Säulendurchmesser (mm)		110
Nutzbare Tischfläche (B x L) (mm)		420 x 340
T-Nutengröße (Arm), Abstand (mm), Abmessung Breite (mm)		Anzahl 2, 125, 13/26
Drehzahlanzeige		Digital
Bohrtiefenanzeige		Digital
Bohrtiefenanschlag		schnell verstellbarer Anschlagring
Vorschub		von Hand
Tischhöhenverstellung		mit Zahnstange
Motor-Drehstrom 400 V mit Frequenzumrichter (kW)		1,5
Spindeldrehzahlen stufenlos (1/min) mit Vorgelege	R1 mit Vorgelege	20-2.000
	R2	30-3.000

TB 23 Plus*

Abstand Spindel-Arbeitsfläche (mm)		
Tisch		230-590
Fuß		230-670
Maschinen-Abmessung ohne VP (mm)		430 x 715 x 1.250
Maschinen-Abmessung mit VP (mm)		570 x 940 x 1.600
Gewicht (kg)		250
Bestell-Nr. R1		223.021
Bestell-Nr. R2		223.026

TBZ 23 Plus*

Abstand Spindel-Arbeitsfläche (mm)		
Fuß		230-730
Maschinen-Abmessung (mm)		
mit Schrank		430 x 715 x 2.050
mit Schrank mit VP		637 x 1.096 x 2.120
ohne Schrank		430 x 715 x 1.250
ohne Schrank mit VP		570 x 940 x 1.600
Gewicht ohne Schrank (kg)		235
Bestell-Nr. R1		223.022
Bestell-Nr. R2		223.027

SB 23 Plus*

Spindel/Tisch		230-850
Maschinen-Abmessung ohne VP (mm)		430 x 715 x 1.800
Maschinen-Abmessung mit VP (mm)		670 x 1.100 x 2.140
Gewicht (kg)		290
Bestell-Nr. R1		223.020
Bestell-Nr. R2		223.025

Weiteres Zubehör

ab Seite 62

Tisch- und Säulenbohrmaschine

TB 25 ▶ Plus

TBZ 25 ▶ Plus

SB 25 ▶ Plus



- ▶ 3 Jahre Garantie bei Einschichtbetrieb
- ▶ Garantieverlängerung 4 oder 5 Jahre möglich! Siehe Seite 72-73

Abb.: TBZ 25 ▶ Plus mit Sonderausstattung

Abb.: SB 25 ▶ Plus mit Sonderausstattung

Serienmäßige Ausstattung

- ▶ Hauptschalter
- ▶ Gewindeschneideinrichtung
- ▶ Bedienpanel mit OLED-Display
- ▶ Robuste, qualitativ hochwertige Bohrkopf-Haube mit ergonomisch geneigter Front
- ▶ LED-Beleuchtung
- ▶ Schnell verstellbarer und ergonomischer Bohrtiefenanschlag
- ▶ Stufenlose Drehzahlregelung über mittigen Drehknopf
- ▶ NOT-AUS-Schlagtaster und Ein / Aus Schalter
- ▶ Thermischer Überlastungsschutz
- ▶ Spindelstopp
- ▶ Bohrschutz mit elektr. Absicherung
- ▶ Anschlußkabel mit CEE-Stecker

Sonderausstattung

- ▶ LED-Beleuchtung mit Gelenkarm
Bestell-Nr. 290.240
- ▶ Bearbeitete Fußplatte inkl. integrierter Kühlmittleinrichtung (nur SB-Ausführung)
Füllmenge: max. 15 l
Förderleistung: max. 13,4 l/min
Bestell-Nr. 290.160B
- ▶ Kühlmittleinrichtung (separater Behälter)
Füllmenge: max. 15 l
Förderleistung: max. 13,4 l/min
Bestell-Nr. 290.340
- ▶ Fußtaster
Funktion beim Bohren: Spindel EIN und AUS
Funktion beim Gewindeschneiden: Rechts-/Linkslauf
Bestell-Nr. 225.029
- ▶ Optimierte Spindelbremse
Bestell-Nr. 290.221

Zubehör

- ▶ Maschinenschrank mit Tür für TB/TBZ
Höhe: 800 mm, Gewicht: 36 kg
Bestell-Nr. 205.160

Bohrpaket 4

- ▶ Schraubstock [felix] 120 2.0
- ▶ Kegeldorn DIN 238 MK 3/B 18
- ▶ Reduzierhülse DIN 2185 MK 2/MK 1
- ▶ Reduzierhülse DIN 2185 MK 3/MK 2
- ▶ Schnellspannbohrfutter B 18 3-16 mm (Genauigkeit 0,17 mm)
Bestell-Nr. 296.593



* Die Bohrmaschine ist mit einem Frequenzumrichter ausgestattet und entspricht der Norm DIN EN 55011:2016 + A1:2017.

Technische Daten

Dauer-/Normalbohrleistung (mm)	R1	23/25 (in E335/ST 60)
	R2	20/23 (in E335/ST 60)
Gewindeschneidleistung max. (steigungsabhängig)	R1	M16x1
	R2	M12
Spindel		MK 3
Bohrtiefe (mm)		115
Ausladung (mm)		260
Säulendurchmesser (mm)		110
Nutzbare Tischfläche (B x L) (mm)		420 x 340
T-Nutengröße (Arm), Abstand (mm), Abmessung Breite (mm)		Anzahl 2, 125, 13/26
Drehzahlanzeige		Digital
Bohrtiefenanzeige		Digital
Bohrtiefenanschlag		schnell verstellbarer Anschlagring
Vorschub		von Hand
Tischhöhenverstellung		mit Zahnstange
Motor-Drehstrom 400 V mit Frequenzumrichter (kW)		1,5
Spindeldrehzahlen stufenlos (1/min) mit Vorgelege	R1 mit Vorgelege	20-2.000
	R2	30 - 3.000

TB 25 Plus*

Abstand Spindel-Arbeitsfläche (mm)		
Tisch		230-590
Fuß		230-670
Maschinen-Abmessung ohne VP (mm)		430 x 715 x 1.250
Maschinen-Abmessung mit VP (mm)		570 x 940 x 1.600
Gewicht (kg)		250
Bestell-Nr. R1		225.011
Bestell-Nr. R2		225.016

TBZ 25 Plus*

Abstand Spindel-Arbeitsfläche (mm)		
Fuß		230-730
Maschinen-Abmessung (mm) mit Schrank		430 x 715 x 2.050
mit Schrank mit VP		637 x 1.096 x 2.120
ohne Schrank		430 x 715 x 1.250
ohne Schrank mit VP		570 x 940 x 1.600
Gewicht ohne Schrank (kg)		235
Bestell-Nr. R1		225.012
Bestell-Nr. R2		225.017

SB 25 Plus*

Spindel/Tisch		230-850
Maschinen-Abmessung ohne VP (mm)		430 x 715 x 1.800
Maschinen-Abmessung mit VP (mm)		670 x 1.100 x 2.140
Gewicht (kg)		290
Bestell-Nr. R1		225.010
Bestell-Nr. R2		225.015

Weiteres Zubehör

ab Seite 62

Säulenbohr- maschine

SB 30 ▶ Plus

SB 30 MV ▶ Plus



- ▶ 3 Jahre Garantie bei
Einschichtbetrieb
- ▶ Garantieverlängerung
4 oder 5 Jahre möglich!
Siehe Seite 72-73

Abb.: SB 30 ▶ Plus mit Sonderausstattung

Abb.: SB 30 MV ▶ Plus mit Sonderausstattung

Serienmäßige Ausstattung

- ▶ Hauptschalter
- ▶ Gewindeschneideinrichtung
- ▶ Bedienpanel mit OLED-Display
- ▶ Robuste, qualitativ hochwertige Bohrkopf-Haube mit ergonomisch geneigter Front
- ▶ LED-Beleuchtung
- ▶ Schnell verstellbarer und ergonomischer Bohrtiefenanschlag
- ▶ Stufenlose Drehzahlregelung über mittigen Drehknopf
- ▶ Nothalttaster und Ein/ Aus Schalter
- ▶ Thermischer Überlastungsschutz
- ▶ Spindelstopp
- ▶ Bohrschutz mit elektr. Absicherung
- ▶ Anschlußkabel mit CEE-Stecker
- ▶ Mechanischer Vorschub der Z-Achse inkl. elektromagnetischer Kupplung für (3) Vorschubgeschwindigkeiten (nur SB 30 MV Plus)
- ▶ Bohrkreuz mit Drucktaster (Ein-/Ausschaltung) für Vorschub (nur SB 30 MV Plus)
- ▶ Im Gewindeschneidmodus: Rechts-Links lüften über Bohrkreuztaster (nur SB 30 MV Plus)
- ▶ Optimierte Spindelbremse (nur für SB 30 Plus)

Sonderausstattung

- ▶ LED-Beleuchtung mit Gelenkarm
Bestell-Nr. 290.240 für 230.500 und 230.501
Bestell-Nr. 290.241 für 230.502 und 230.506 und 230.507
- ▶ Kombibohrtisch mit Schraubstock und Quadrattisch 360° drehbar mit Skala
 Backenbreite 120 mm, Spannweite 105 mm
 Tischfläche 350 x 350 mm
Bestell-Nr. 290.135
- ▶ Bearbeitete Fußplatte
Bestell-Nr. 290.175C
- ▶ Bearbeitete Fußplatte inkl. integrierter Kühlmittleinrichtung
 Füllmenge: max. 15 l
 Förderleistung: max. 13,4 l/min
Bestell-Nr. 290.160C
- ▶ Kühlmittleinrichtung (separater Behälter)
 Füllmenge: max. 30 l/min
 Förderleistung: max. 13,4 l/min
Bestell-Nr. 290.340
- ▶ Fußtaster
 Funktion beim Bohren: Spindel EIN und AUS (bei MV Vorschub EIN und AUS)
 Funktion beim Gewindeschneiden: Rechts-/Linkslauf
Bestell-Nr. 231.000
- ▶ Inbetriebnahme der Maschine und Einweisung des Bedienpersonals
Bestell-Nr. 229.931
- ▶ Optimierte Spindelbremse (nur für SB 30 Plus)
Bestell-Nr. 290.222

Technische Daten

Dauer-/Normalbohrleistung (mm)	
R1 (gemes. Drehmom. Nm)	27/32 (in E335/ST60) (100)
R2 (gemes. Drehmom. Nm)	25/30 (in E335/ST60) (70)
R3 (gemes. Drehmom. Nm)	30/35 (in E335/ST60) (200)
Gewindeschneidleistung max. (steigungsabhängig)	
R1	M24x3
R2	M20x2,5
R3	M30x3,5
Spindel	MK 3
Bohrtiefe (mm)	125
Ausladung (mm)	300
Säulendurchmesser (mm)	125
Nutzbare Tischfläche (B x T) (mm)	590 x 450
Drehzahlanzeige	digital
Bohrtiefenanzeige	digital
Bohrtiefenanschlag	mit Feineinstellung
Tischhöhenverstellung	mit Zahnstange
Spindel/Tisch (mm)	150-700
Maschinen-Abmessung ohne VP (mm)	610 x 900 x 1.980
Maschinen-Abmessung mit VP (mm)	670 x 1.100 x 2.140
Motor-Drehstrom 400V mit Frequenzumrichter (kW)	3,0
Spindeldrehzahlen stufenlos (1/min)	
R1 (1-Stufig)	0-1.000
R2 (1-Stufig)	0-1.600
R3 (2-Stufig mit Vorgelege)	0-4.000

SB 30 Plus

Vorschub	von Hand
Gewicht (kg)	370
Bestell-Nr. R1	230.500
Bestell-Nr. R2	230.501
Bestell-Nr. R3	230.502

SB 30 MV Plus

Vorschub (mm/Umdrehung)	0,10/0,16/0,25
Gewicht (kg)	385
Bestell-Nr. R1	230.505
Bestell-Nr. R2	230.506
Bestell-Nr. R3	230.507

Weiteres Zubehör ab Seite 62

* Die Bohrmaschine ist mit einem Frequenzumrichter ausgestattet und entspricht der Norm DIN EN 55011:2016 + A1:2017.

Zubehör

Bohrpaket 5

- ▶ Schraubstock [felix] 150 2.0
- ▶ Kegeldorn DIN 238 MK 3/B 18
- ▶ Reduzierhülse DIN 2185 MK 3/ MK 1
- ▶ Reduzierhülse DIN 2185 MK 3/ MK 2
- ▶ Schnellspannbohrfutter B 18, 3-16 mm (Genauigkeit 0,17 mm)
Bestell-Nr. 296.594



Säulenbohr- maschine SB 30 NC ▶ Plus



- ▶ 3 Jahre Garantie bei
Einschichtbetrieb
- ▶ Garantieverlängerung
4 oder 5 Jahre möglich!
Siehe Seite 72-73

Serienmäßige Ausstattung

- ▶ Gewindeschneideinrichtung
- ▶ Bedienpanel mit OLED-Display
- ▶ Robuste, qualitativ hochwertige Bohrkopf-Haube mit ergonomisch geneigter Front
- ▶ LED-Beleuchtung
- ▶ Schnell verstellbarer und ergonomischer Bohrtiefenanschlag
- ▶ Stufenlose Drehzahlregelung über mittigen Drehknopf
- ▶ Nothalttaster und Ein/ Aus Schalter
- ▶ Thermischer Überlastungsschutz
- ▶ Spindelstopp
- ▶ Bohrschutz mit elektr. Absicherung
- ▶ Anschlußkabel mit CEE-Stecker
- ▶ Umschalthebel manuelle/automatische Betriebsart
- ▶ Übersichtliches Bedienpanel mit zentralem Metallehndrehknopf
- ▶ Verständliches Eingabemenü
- ▶ Wahl der Betriebsart zwischen Bohren/Gewindeschneiden
- ▶ Zählfunktion der Bohrhöhe
- ▶ Zusatzpanel für automatische Betriebsart (Aktivierung durch Umschalthebel auf Automatik)
- ▶ 4,3" Touch Display
- ▶ Komfort Mensch-Maschine-Schnittstelle zur Programmierung des Pinolenvorschubs
- ▶ Wahl der Betriebsart zwischen: Bohren, Reiben, Senken, Fließformen, Gewindeschneiden
- ▶ Freie Programmierungsfunktion
- ▶ Wahl der Maschineneinstellungen
- ▶ Optimierte Spindelbremse

Sonderausstattung

- ▶ LED-Beleuchtung mit Gelenkarm
Bestell-Nr. 290.241
- ▶ Kombibohrtisch mit Schraubstock und Quadrattisch 360° drehbar mit Skala
Backenbreite 120 mm, Spannweite 105 mm
Tischfläche 350 x 350 mm
Bestell-Nr. 290.135
- ▶ Bearbeitete Fußplatte
Bestell-Nr. 290.175C
- ▶ Bearbeitete Fußplatte inkl. integrierter Kühlmiteleinrichtung
Füllmenge: max. 15 l
Förderleistung: max. 30 l/min
Bestell-Nr. 290.160C
- ▶ Kühlmiteleinrichtung (separater Behälter)
Füllmenge: max. 30 l/min
Förderleistung: max. 30 l/min
Bestell-Nr. 290.340
- ▶ Fußtaster
Funktion beim Bohren: Spindel EIN und AUS

Technische Daten

Dauer-/Normalbohrleistung (mm)	
R1 (gemes. Drehmom. Nm)	27/32 (in E335/ST60) (100)
R2 (gemes. Drehmom. Nm)	25/30 (in E335/ST60) (70)
R3 (gemes. Drehmom. Nm)	30/35 (in E335/ST60) (200)
Gewindeschneidleistung max. (steigungsabhängig)	
R1	M24x3
R2	M20x2,5
R3	M30x3,5
Spindel	MK 3
Bohrtiefe (mm)	125
Ausladung (mm)	300
Säulendurchmesser (mm)	125
Nutzbare Tischfläche (B x T) (mm)	590 x 450
Drehzahlanzeige	digital
Bohrtiefenanzeige	digital
Bohrtiefenanschlag	mit Feineinstellung
Tischhöhenverstellung	mit Zahnstange
Spindel/Tisch (mm)	150-700
Maschinen-Abmessung ohne VP (mm)	610 x 900 x 1.980
Maschinen-Abmessung mit VP (mm)	670 x 1.100 x 2.200
Motor-Drehstrom 400V mit Frequenzumrichter (kW)	3,0
Spindeldrehzahlen stufenlos (1/min)	
R1 (1-Stufig)	0-1.000
R2 (1-Stufig)	0-1.600
R3 (2-Stufig mit Vorgelege)	0-4.000

SB 30 NC Plus

Vorschub/Rückhub stufenlos (m/min)	0-1,5
Gewicht (kg)	400
Bestell-Nr. R1	230.510
Bestell-Nr. R2	230.511
Bestell-Nr. R3	230.512

Weiteres Zubehör ab Seite 62

* Die Bohrmachine ist mit einem Frequenzumrichter ausgestattet und entspricht der Norm DIN EN 55011:2016 + A1:2017.

Funktion beim Gewindeschneiden: Rechts-/Linkslauf
Bei AUTO: Programm Start/Stop

Bestell-Nr. 231.000

- ▶ Inbetriebnahme der Maschine und Einweisung des Bedienpersonals

Bestell-Nr. 229.931

Zubehör

Bohrpaket 5

- ▶ Schraubstock (felix) 150 2.0
- ▶ Kegeldorn DIN 238 MK 3 / B 18
- ▶ Reduzierhülse DIN 2185 MK 3 / MK 1
- ▶ Reduzierhülse DIN 2185 MK 3 / MK 2
- ▶ Schnellspannbohrfutter B 18, 3-16 mm (Genauigkeit 0,17 mm)
Bestell-Nr. 296.594



Säulenbohr- maschine

SB 40 ▶ Plus

SB 40 MV ▶ Plus



- ▶ 3 Jahre Garantie bei
Einschichtbetrieb
- ▶ Garantieverlängerung
4 oder 5 Jahre möglich!
Siehe Seite 72-73

Abb.: SB 40 ▶ Plus mit Sonderausstattung

Abb.: SB 40 MV ▶ Plus mit Sonderausstattung

Serienmäßige Ausstattung

- ▶ Gewindeschneideinrichtung
- ▶ Bedienpanel mit OLED-Display
- ▶ Robuste, qualitativ hochwertige Bohrkopf-Haube mit ergonomisch geneigter Front
- ▶ LED-Beleuchtung
- ▶ Schnell verstellbarer und ergonomischer Bohrtiefenanschlag
- ▶ Stufenlose Drehzahlregelung über mittigen Drehknopf
- ▶ Nothalttaster und Ein/ Aus Schalter
- ▶ Thermischer Überlastungsschutz
- ▶ Spindelstopp
- ▶ Bohrschutz mit elektr. Absicherung
- ▶ Anschlußkabel mit CEE-Stecker
- ▶ mechanischer Vorschub der Z-Achse inkl. elektromagnetischer Kupplung für (3) Vorschubgeschwindigkeiten (nur 40 MV Plus)
- ▶ Bohrkreuz mit Drucktaster (Ein-/Ausschaltung) für Vorschub (nur 40 MV Plus)
- ▶ Im Gewindeschneidmodus: Rechts-Links Lüften über Bohrkreuztaster (nur SB 40 MV Plus)
- ▶ Optimierte Spindelbremse (nur für SB 40 MV Plus)

Sonderausstattung

- ▶ LED-Beleuchtung mit Gelenkarm
Bestell-Nr. 290.240 für 230.530 und 230.531
Bestell-Nr. 290.241 für 230.532 und 230.536 und 230.537
- ▶ Bearbeitete Fußplatte
Bestell-Nr. 290.175D
- ▶ Kombibohrtisch mit Schraubstock und Quadrattisch 360° drehbar mit Skala, Backenbreite 120 mm, Spannweite 105 mm, Säulendurchmesser 125 mm (abweichend), Tischfläche 350 x 350 mm
Bestell-Nr. 290.138
- ▶ Bearbeitete Fußplatte inkl. integrierter Kühlmiteleinrichtung
 Füllmenge: max. 15 l
 Förderleistung: max. 30 l/min
Bestell-Nr. 290.160D
- ▶ Kühlmiteleinrichtung (separater Behälter)
 Füllmenge: max. 30 l/min
 Förderleistung: max. 30 l/min
Bestell-Nr. 290.340
- ▶ Fußtaster
 Funktion beim Bohren: Spindel EIN und AUS (bei MV Vorschub EIN und AUS)
 Funktion beim Gewindeschneiden: Rechts-/Linkslauf
Bestell-Nr. 231.000
- ▶ Inbetriebnahme der Maschine und Einweisung des Bedienpersonals
Bestell-Nr. 229.931
- ▶ Optimierte Spindelbremse (nur für SB 40 Plus)
Bestell-Nr. 290.222

Technische Daten

Dauer-/Normalbohrleistung (mm)	
R1 (gemes. Drehmom. Nm)	30/35 (in E335/ST60) (135)
R2 (gemes. Drehmom. Nm)	27/32 (in E335/ST60) (90)
R3 (gemes. Drehmom. Nm)	35/40 (in E335/ST60) (260)
Gewindeschneidleistung max. (steigungsabhängig)	
R1	M30x3,5
R2	M24x3
R3	M36x4
Spindel	MK 4
Bohrtiefe (mm)	160
Ausladung (mm)	300
Säulendurchmesser (mm)	140
Nutzbare Tischfläche (B x T) (mm)	590 x 450
Drehzahlanzeige	digital
Bohrtiefenanzeige	digital
Bohrtiefenanschlag	mit Feineinstellung
Tischhöhenverstellung	mit Zahnstange
Spindel/Tisch (mm)	150-700
Maschinen-Abmessung ohne VP (mm)	610 x 900 x 1.980
Maschinen-Abmessung mit VP (mm)	670 x 1.100 x 2.200
Motor-Drehstrom 400V mit Frequenzumrichter (kW)	4,0
Spindeldrehzahlen stufenlos (1/min)	
R1 (1-Stufig)	0-1.000
R2 (1-Stufig)	0-1.600
R3 (2-Stufig mit Vorgelege)	0-4.000

SB 40 Plus

Vorschub	von Hand
Gewicht (kg)	400
Bestell-Nr. R1	230.530
Bestell-Nr. R2	230.531
Bestell-Nr. R3	230.532

SB 40 MV Plus

Vorschub (mm/Umdrehung)	0,10/0,16/0,25
Gewicht (kg)	420
Bestell-Nr. R1	230.535
Bestell-Nr. R2	230.536
Bestell-Nr. R3	230.537

Weiteres Zubehör ab Seite 62

* Die Bohrmachine ist mit einem Frequenzumrichter ausgestattet und entspricht der Norm DIN EN 55011:2016 + A1:2017.

Zubehör

Bohrpaket 6

- ▶ Schraubstock [felix] 150 2.0
- ▶ Kegeldorn DIN 238 MK 4/ B 18
- ▶ Reduzierhülse DIN 2185 MK 4/ MK 3
- ▶ Reduzierhülse DIN 2185 MK 4/ MK 2
- ▶ Schnellspannbohrfutter B 18, 3-16 mm (Genauigkeit 0,17 mm)
Bestell-Nr. 296.595



Säulenbohr- maschine SB 40 NC ▶ Plus



- ▶ 3 Jahre Garantie bei
Einschichtbetrieb
- ▶ Garantieverlängerung
4 oder 5 Jahre möglich!
Siehe Seite 72-73

Serienmäßige Ausstattung

- ▶ Gewindeschneideinrichtung
- ▶ Bedienpanel mit OLED-Display
- ▶ Robuste, qualitativ hochwertige Bohrkopf-Haube mit ergonomisch geneigter Front
- ▶ LED-Beleuchtung
- ▶ Schnell verstellbarer und ergonomischer Bohrtiefenanschlag
- ▶ Stufenlose Drehzahlregelung über mittigen Drehknopf
- ▶ Nothalttaster und Ein/ Aus Schalter
- ▶ Thermischer Überlastungsschutz
- ▶ Spindelstopp
- ▶ Bohrschutz mit elektr. Absicherung
- ▶ Anschlußkabel mit CEE-Stecker
- ▶ Umschalthebel manuelle/automatische Betriebsart
- ▶ Übersichtliches Bedienpanel mit zentralem Metalldrehknopf
- ▶ Verständliches Eingabemenü
- ▶ Wahl der Betriebsart zwischen Bohren/Gewindeschneiden
- ▶ Zählfunktion der Bohrhöhe
- ▶ Zusatzpanel für automatische Betriebsart (Aktivierung durch Umschalthebel auf Automatik)
- ▶ 4,3» Touch Display
- ▶ Komfort Mensch-Maschine-Schnittstelle zur Programmierung des Pinolenvorschubs
- ▶ Wahl der Betriebsart zwischen: Bohren,Reiben, Senken, Fließformen, Gewindeschneiden
- ▶ Freie Programmierungsfunktion
- ▶ Wahl der Maschineneinstellungen
- ▶ Optimierte Spindelbremse

Sonderausstattung

- ▶ LED-Beleuchtung mit Gelenkarm
Bestell-Nr. 290.241
- ▶ Bearbeitete Fußplatte
Bestell-Nr. 290.175D
- ▶ Kombibohrtisch mit Schraubstock und Quadrattisch 360° drehbar mit Skala, Backenbreite 120 mm, Spannweite 105 mm, Säulendurchmesser 125 mm (abweichend), Tischfläche 350 x 350 mm
Bestell-Nr. 290.138
- ▶ Bearbeitete Fußplatte inkl. integrierter Kühlmiteleinrichtung
Füllmenge: max. 15 l
Förderleistung: max. 30 l/min
Bestell-Nr. 290.160D
- ▶ Kühlmiteleinrichtung (separater Behälter)
Füllmenge: max. 30 l/min
Förderleistung: max. 30 l/min
Bestell-Nr. 290.340
- ▶ Fußtaster
Funktion beim Bohren: Spindel EIN und AUS

Technische Daten

Dauer-/Normalbohrleistung (mm)	
R1 (gemes. Drehmom. Nm)	30/35 (in E335/ST60) (135)
R2 (gemes. Drehmom. Nm)	27/32 (in E335/ST60) (90)
R3 (gemes. Drehmom. Nm)	35/40 (in E335/ST60) (260)
Gewindeschneidleistung max. (steigungsabhängig)	
R1	M30x3,5
R2	M24x3
R3	M36x4
Spindel	MK 4
Bohrtiefe (mm)	160
Ausladung (mm)	300
Säulendurchmesser (mm)	140
Nutzbare Tischfläche (B x T) (mm)	590 x 450
Drehzahlanzeige	digital
Bohrtiefenanzeige	digital
Bohrtiefenanschlag	mit Feineinstellung
Tischhöhenverstellung	mit Zahnstange
Spindel/Tisch (mm)	150-700
Maschinen-Abmessung ohne VP (mm)	610 x 900 x 1.980
Maschinen-Abmessung mit VP (mm)	670 x 1.100 x 2.200
Motor-Drehstrom 400V mit Frequenzumrichter (kW)	4,0
Spindeldrehzahlen stufenlos (1/min)	
R1 (1-Stufig)	0-1.000
R2 (1-Stufig)	0-1.600
R3 (2-Stufig mit Vorgelege)	0-4.000

SB 40 NC Plus

Vorschub/Rückhub stufenlos (m/min)	0-1,5
Gewicht (kg)	440 kg
Bestell-Nr. R1	230.540
Bestell-Nr. R2	230.541
Bestell-Nr. R3	230.542

Weiteres Zubehör ab Seite 62

* Die Bohrmaschine ist mit einem Frequenzumrichter ausgestattet und entspricht der Norm DIN EN 55011:2016 + A1:2017.

Funktion beim Gewindeschneiden: Rechts-/Linkslauf
Bei AUTO: Programm Start/Stop
Bestell-Nr. 231.000

- ▶ Inbetriebnahme der Maschine und Einweisung des Bedienpersonals
Bestell-Nr. 229.931

Zubehör

Bohrpaket 6

- ▶ Schraubstock [felix] 150 2.0
- ▶ Kegeldorn DIN 238 MK 4/ B 18
- ▶ Reduzierhülse DIN 2185 MK 4/ MK 3
- ▶ Reduzierhülse DIN 2185 MK 4/ MK 2
- ▶ Schnellspannbohrfutter B 18, 3-16 mm (Genauigkeit 0,17 mm)
3-16 mm (Genauigkeit 0,17 mm)
Bestell-Nr. 296.595



Fließform- maschine SB 20 FB ▶ Plus



- ▶ 3 Jahre Garantie bei
Einschichtbetrieb
- ▶ Garantieverlängerung
4 oder 5 Jahre möglich!
Siehe Seite 72-73

Serienmäßige Ausstattung

- ▶ Gewindeschneideinrichtung
- ▶ Bedienpanel mit OLED-Display
- ▶ Robuste, qualitativ hochwertige Bohrkopf-Haube mit ergonomisch geneigter Front
- ▶ LED-Beleuchtung
- ▶ Schnell verstellbarer und ergonomischer Bohrtiefenanschlag
- ▶ Stufenlose Drehzahlregelung über mittigen Drehknopf
- ▶ Not-Aus-Schlagtaster und Ein/ Aus Schalter
- ▶ Thermischer Überlastungsschutz
- ▶ Spindelstopp
- ▶ Bohrschutz mit elektr. Absicherung
- ▶ Anschlußkabel mit CEE-Stecker

Fließformen

dient zur Herstellung von Durchzügen in dünnwandige metallische Werkstoffe.

Das Fließformverfahren stellt aus dem vorhandenen Muttermaterial eine Buchse durch Umformung her. Diese Materialverlängerung erhöht die Anzahl der tragenden Gewindegänge auf das drei- bis fünffache. Das Material wird nicht zerspannt sondern zur Herstellung belastbarer Verbindungen genutzt.

Die Vorteile des Fließformens sind

- ▶ geringe Kosten pro Gewinde
- ▶ hochbelastbare Verbindungen
- ▶ hohe Qualität der Gewinde
- ▶ keine spezielle Ausrüstung
- ▶ niedrige Einstiegskosten
- ▶ kein Fremdmaterial
- ▶ weniger Produktionsschritte
- ▶ keine Spanentsorgung

Zubehör

- ▶ Schraubstock [felix] 100 2.0
Bestell-Nr. 281.106



Technische Daten

Fließformleistung bei 3 mm Blechstärke (mm)	8
Spindel	MK 2
Bohrtiefe (mm)	100
Ausladung (mm)	240
Säulendurchmesser (mm)	82
Nutzbare Tischfläche (B x L) (mm)	340 x 280
T-Nutengröße (Arm), Abstand (mm), Abmessung Breite (mm)	Anzahl 2, 125, 13/26
Drehzahlanzeige	Digital
Bohrtiefenanzeige	Digital
Bohrtiefenanschlag	schnell verstellbarer Anschlagring
Vorschub	von Hand
Tischhöhenverstellung	mit Zahnstange
Motor-Drehstrom 400 V mit Frequenzumrichter (kW)	1,5
Spindeldrehzahlen stufenlos (1/min)	40-4.000

SB 20 FB Plus

Spindel/Tisch (mm)	160-880
Maschinen-Abmessung ohne VP (mm)	355 x 705 x 1.825
Maschinen-Abmessung mit VP (mm)	572 x 936 x 2.142
Gewicht (kg)	195
Bestell-Nr.	220.115
Weiteres Zubehör	ab Seite 62

* Die Bohrmaschine ist mit einem Frequenzumrichter ausgestattet und entspricht der Norm DIN EN 55011:2016 + A1:2017.



Schritt 1

Schritt 2

Schritt 3

Schritt 4

Schritt 5

BEWÄHRT UND GUT +++ UNSERE SB P40 STG PV ELECTRONIC



Touch Display

Neues überarbeitetes Touch Display.
Alle wichtigen Informationen auf einen Blick. Vielfältig Möglichkeiten, die unterschiedlichen Optionen zu kombinieren (Spannbrechmodus, Stückzähler, Spindelstop und Sprungschaltung).

Serienmäßige Gewinde- schneideinrichtung

Einstellbar über programmierbare Tiefenanzeige.

Hauptschalter

Große Tischarbeitsfläche

Optional bearbeitete Fußplatte mit integrierter Kühlmitteleinrichtung



Transparente Haube

Transparente Haube (ideal für Ausbildung und Schule), optional auch mit grauer Haube lieferbar.

Stufenloser Vorschub

Mit elektromagnetischer Kupplung.

LED-Ausleuchtung

Serienmäßige LED Beleuchtung, hinter der Bohrspindel.

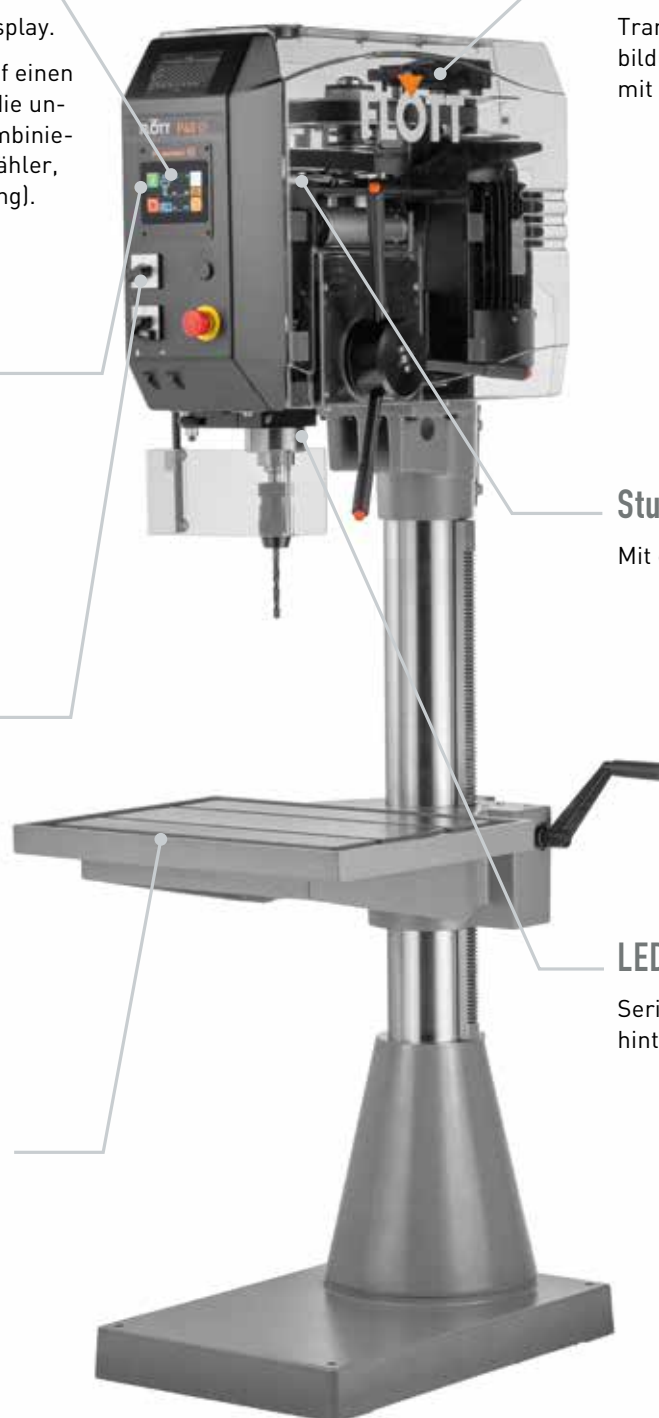

KLASSIKER BOHRMASCHINEN

Unsere bewährten Klassiker Bohrmaschinen – sie stehen wie alle anderen FLOTT Produkte für eine sehr lange Lebensdauer.

Sie unterliegen einer einfachen Konzeption, da die Drehzahlverstellung mechanisch über die Riemenscheibe läuft.

Die Bohrmaschinen haben vielfältig auswählbare Anzeigen: Einfach per Skala (M3 ST/M5 ST), als reine Digitalanzeige für Bohrtiefe und Drehzahl (P30 ST/P40 ST) oder auch modern, per neuem «Touch Display» (P30 STG PV/ P40 STG PV).

Selbstverständlich haben auch hier alle Maschinen 3 Jahre Garantie (optional auf 5 Jahre erweiterbar).



Säulenbohr- maschine SB M3 ST



- ▶ 3 Jahre Garantie bei
Einschichtbetrieb
- ▶ Garantieverlängerung
4 oder 5 Jahre möglich!
Siehe Seite 72-73

Serienmäßige Ausstattung

- ▶ Stufenlose Drehzahlregelung
- ▶ NOT-AUS-Schlagtaster und Ein/ Aus Schalter
- ▶ Hand- Wendeschalter für Rechts- Linkslauf
- ▶ Unterspannungsauslöser
- ▶ Tischhöhenverstellung über Zahnstange
- ▶ Bohrtiefenanschlag mit Feineinstellung
- ▶ Anschlußkabel (1,5 m) mit CEE-Stecker
- ▶ Bohrschutz mit elektr. Absicherung
- ▶ Thermischer Überlastungsschutz

Sonderausstattung

- ▶ LED-Beleuchtung mit Gelenkarm
Bestell-Nr. 290.240
- ▶ LED-Beleuchtung im Kopf
Bestell-Nr. 290.070
- ▶ Bearbeitete Fußplatte inkl. integrierter Kühlmittleinrichtung
Füllmenge: max. 15 l, Förderleistung: max. 30 l/min
Bestell-Nr. 290.160B
- ▶ Bearbeitete Fußplatte
Bestell-Nr. 290.175B
- ▶ Kombibohrtisch mit Schraubstock und Quadrattisch
360° drehbar mit Skala, Backenbreite 120 mm, Spannweite 105 mm, Tischfläche 350 x 350 mm
Bestell-Nr. 290.125
- ▶ Kühlmittleinrichtung (separater Behälter)
Füllmenge: max. 30 l/min
Förderleistung: max. 30 l/min
Bestell-Nr. 290.340
- ▶ Großer Unterbau
Säulen-Ø 125 mm
nutzbare Tischfläche (BxL) 590 x 450 mm
Bestell-Nr. 205.036

Zubehör

Bohrpaket 4

- ▶ Schraubstock [felix] 120 2.0
- ▶ Kegeldorn DIN 238 MK 3/ B 18
- ▶ Reduzierhülse DIN 2185 MK 3/ MK 2
- ▶ Reduzierhülse DIN 2185 MK 3/ MK 1
- ▶ Schnellspannbohrfutter B 18, 3-16 mm (Genauigkeit 0,17 mm)
Bestell-Nr. 296.593



► Unser Klassiker

Technische Daten

Dauer-/Normalbohrleistung (mm)	25/30
Gewindeschneidleistung max. (steigungsabhängig)	M20
Spindel	MK 3
Bohrtiefe (mm)	125
Ausladung (mm)	280
Säulendurchmesser (mm)	110
Nutzbare Tischfläche (B x L) (mm)	420 x 340 mm
T-Nutengröße (Arm), Abstand (mm), Abmessung Breite (mm)	Anzahl 2, 125, 13/26
Drehzahlanzeige	Skala
Bohrtiefenanzeige	Skala
Bohrtiefenanschlag	mit Feineinstellung
Tischhöhenverstellung	mit Zahnstange
Maschinen-Abmessung ohne VP (mm)	520 x 820 x 1.900
Maschinen-Abmessung mit VP (mm)	637 x 1.096 x 2.120
Motor-Drehstrom 400 V polumschaltbar (kW)	0,9 / 1,45
Spindeldrehzahlen mit Vorgelege, stufenlos Drehzahl	125- 4000 1/min
In 2 Stufen / Stufe 1 Stufe 2 Der Stufenwechsel erfolgt über Riemenumlegung	125- 2000 1/min, 250 -4000 1/min

SB M3 ST

Spindel/Tisch (mm)	240-790
Gewicht (kg)	275
Bestell-Nr.	205.180

Weiteres Zubehör ab Seite 62

Säulenbohr- maschine SB M5 ST



- ▶ 3 Jahre Garantie bei
Einschichtbetrieb
- ▶ Garantieverlängerung
4 oder 5 Jahre möglich!
Siehe Seite 72-73

Serienmäßige Ausstattung

- ▶ Stufenlose Drehzahlregelung
- ▶ NOT-AUS-Schlagtaster und Ein/ Aus Schalter
- ▶ Hand- Wendeschalter für Rechts- Linkslauf
- ▶ Unterspannungsauslöser
- ▶ Tischhöhenverstellung über Zahnstange
- ▶ Bohrtiefenanschlag mit Feineinstellung
- ▶ Anschlußkabel (1,5 m) mit CEE-Stecker
- ▶ Spindel MK 4
- ▶ Bohrschutz mit elektr. Absicherung
- ▶ Thermischer Überlastungsschutz

Sonderausstattung

- ▶ LED-Beleuchtung mit Gelenkarm
Bestell-Nr. 290.240
- ▶ LED-Beleuchtung im Kopf
Bestell-Nr. 290.070
- ▶ Bearbeitete Fußplatte inkl. integrierter Kühlmittleinrichtung
Füllmenge: max. 15 l, Förderleistung: max. 30 l/min
Bestell-Nr. 290.160C
- ▶ Bearbeitete Fußplatte
Bestell-Nr. 290.175C
- ▶ Kombibohrtisch mit Schraubstock und Quadrattisch
360° drehbar mit Skala, Backenbreite 120 mm, Spannweite 105 mm, Tischfläche 350 x 350 mm
Bestell-Nr. 290.135
- ▶ Kühlmittleinrichtung (separater Behälter)
Füllmenge: max. 30 l/min
Förderleistung: max. 30 l/min
Bestell-Nr. 290.340

Zubehör

Bohrpaket 6

- ▶ Schraubstock [felix] 150 2.0
- ▶ Kegeldorn DIN 238 MK 4/ B 18
- ▶ Reduzierhülse DIN 2185 MK 4/ MK 3
- ▶ Reduzierhülse DIN 2185 MK 4/ MK 2
- ▶ Schnellspannbohrfutter B 18, 3-16 mm (Genauigkeit 0,17 mm)
Bestell-Nr. 296.595



► Unser Klassiker

Technische Daten

Dauer-/Normalbohrleistung (mm)	35/40
Gewindeschneidleistung max. (steigungsabhängig)	M30
Spindel	MK 4
Bohrtiefe (mm)	160
Ausladung (mm)	300
Säulendurchmesser (mm)	125
Nutzbare Tischfläche (B x L) (mm)	590 x 450 mm
T-Nutengröße (Arm), Abstand (mm), Abmessung Breite (mm)	Anzahl 2, 160, 14/26
Drehzahlanzeige	Skala
Bohrtiefenanzeige	Skala
Bohrtiefenanschlag	mit Feineinstellung
Tischhöhenverstellung	mit Zahnstange
Maschinen-Abmessung ohne VP (mm)	610 x 850 x 1.920
Maschinen-Abmessung mit VP (mm)	672 x 1.096 x 2.142
Motor-Drehstrom 400 V polumschaltbar (kW)	1,5 / 3,0
Spindeldrehzahlen stufenlos (1/min) mit Vorgelege Drehzahl	100 - 2.000 1/min

SB M5 ST

Spindel/Tisch (mm)	150-700
Gewicht (kg)	440
Bestell-Nr.	205.204

Weiteres Zubehör ab Seite 62

Säulenbohr- maschine SB P30 ST



- ▶ 3 Jahre Garantie bei
Einschichtbetrieb
- ▶ Garantieverlängerung
4 oder 5 Jahre möglich!
Siehe Seite 72-73

Serienmäßige Ausstattung

- ▶ Bohrtiefenverstellung mit Feineinstellung und Unterspannungsauslöser
- ▶ NOT-AUS-Schlagtaster und Ein / Aus Schalter
- ▶ Hand- Wendeschalter (entfällt bei Option Gewindeschneideinrichtung)
- ▶ Stufenlose Drehzahlregelung
- ▶ Anschlußkabel (1,5 m) mit CEE-Stecker
- ▶ Bohrschutz mit elektr. Absicherung
- ▶ Thermischer Überlastungsschutz
- ▶ Digitale Bohrtiefen- und Drehzahlanzeige

Sonderausstattung

- ▶ Gewindeschneideinrichtung
Gewindeschneidleistung max M20
Einstellen der Gewindeschneidtiefe über digitale Tiefenanzeige
Bestell-Nr. 290.622
- ▶ Kombibohrtisch mit Schraubstock und Quadratisch 360° drehbar mit Skala
Backenbreite 120 mm, Spannweite 105 mm
Tischfläche 350 x 350 mm
Bestell-Nr. 290.125
- ▶ Bearbeitete Fußplatte
Bestell-Nr. 290.175B
- ▶ Bearbeitete Fußplatte inkl. integrierter Kühlmittleinrichtung
Füllmenge: max. 15 l, Förderleistung: max. 30 l/min
Bestell-Nr. 290160B
- ▶ LED-Beleuchtung mit Gelenkarm
Bestell-Nr. 290.240
- ▶ Kühlmittleinrichtung (separater Behälter)
Füllmenge: max. 15 l, Förderleistung: max. 30 l/min
Bestell-Nr. 290.340

Zubehör

Bohrpaket 4

- ▶ Schraubstock [felix] 120 2.0
- ▶ Kegeldorn DIN 238 MK 3/ B 18
- ▶ Reduzierhülse DIN 2185 MK 3/ MK 2
- ▶ Reduzierhülse DIN 2185 MK 3/ MK 1
- ▶ Schnellspannbohrfutter B 18, 3-16 mm (Genauigkeit 0,17 mm)
Bestell-Nr. 296.593



► Unser Klassiker

Technische Daten

Dauer-/Normalbohrleistung (mm)	25/30
Gewindeschneidleistung max. (steigungsabhängig)	M20
Spindel	MK 3
Bohrtiefe (mm)	125
Ausladung (mm)	280
Säulendurchmesser (mm)	110
Nutzbare Tischfläche (B x L) (mm)	420 x 340 mm
T-Nutengröße (Arm), Abstand (mm), Abmessung Breite (mm)	Anzahl 2, 125, 13/26
Drehzahlanzeige	Skala
Bohrtiefenanzeige	Skala
Bohrtiefenanschlag	mit Feineinstellung
Tischhöhenverstellung	mit Zahnstange
Maschinen-Abmessung ohne VP (mm)	610 x 850 x 1.920
Maschinen-Abmessung mit VP (mm)	637 x 1.096 x 2.120
Motor-Drehstrom 400 V polumschaltbar (kW)	0,9/1,45 kw
Spindeldrehzahlen mit Vorgelege, stufenlos Drehzahl	125- 4000 1/min
In 2 Stufen / Stufe 1 Stufe 2 Der Stufenwechsel erfolgt über Riemenumlegung	125- 2000 1/min, 250 -4000 1/min

SB P30 ST

Spindel/Tisch (mm)	240-790
Gewicht (kg)	275
Bestell-Nr.	205.181
Weiteres Zubehör	ab Seite 62

Säulenbohr- maschine SB P30 STG PV electronic

Auch mit
transparenter Haube

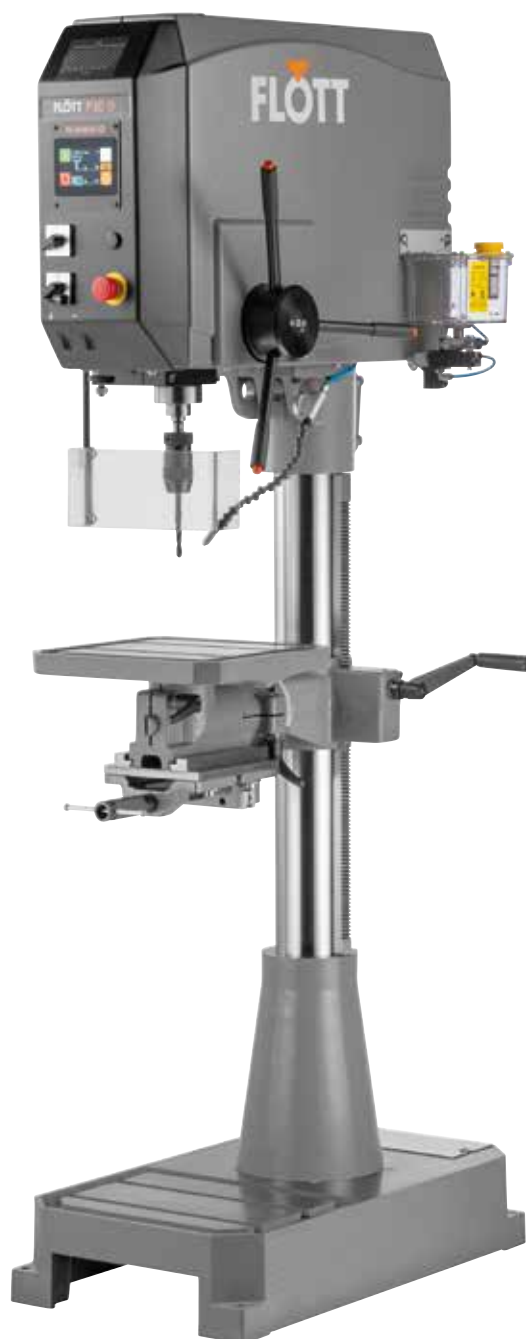

- ▶ 3 Jahre Garantie bei
Einschichtbetrieb
- ▶ Garantieverlängerung
4 oder 5 Jahre möglich!
Siehe Seite 72-73

Abb.: SB P30 STG PV electronic mit Optionen

Abb.: SB P30 STG PV electronic mit transparente Haube und Optionen

Serienmäßige Ausstattung

- ▶ Bohrtiefenverstellung mit Feineinstellung und Unterspannungsauslöser
- ▶ NOT-AUS-Schlagtaster und Ein/ Aus Schalter
- ▶ Stufenlose Drehzahlregelung
- ▶ Tischhöhenverstellung über Zahnstange
- ▶ Anschlußkabel (1,5 m) mit CEE-Stecker
- ▶ Bohrschutz mit elektr. Absicherung
- ▶ Thermischer Überlastungsschutz
- ▶ Digitale Bohrtiefen-, Drehzahl- und Vorschubanzeige
- ▶ Elektronisch stufenlos regelbarer Vorschub inkl. Spindelüberwachung
- ▶ Freischneideinrichtung
- ▶ Gewindeschneideinrichtung, Gewindeschneidleistung max. M20, Einstellen der Gewindeschneidtiefe über digitale Tiefenanzeige
- ▶ Bohrtiefenabschaltung; programmierbar; einfache Bedienung
- ▶ Bohrkreuz mit Drucktaster für Vorschub Ein-/Ausschaltung
- ▶ Wahlweise transparente Schutzhaube ohne Aufpreis
- ▶ LED-Beleuchtung serienmäßig

Sonderausstattung

- ▶ Kombibohrtisch mit Schraubstock und Quadrattisch 360° drehbar mit Skala
Backenbreite 120 mm, Spannweite 105 mm
Tischfläche 350 x 350 mm
Bestell-Nr. 290.125
- ▶ Bearbeitete Fußplatte
Bestell-Nr. 290.175B
- ▶ Bearbeitete Fußplatte inkl. integrierter Kühlmittleinrichtung
Füllmenge: max. 15 l, Förderleistung: max. 30 l/min
Bestell-Nr. 290.160B
- ▶ LED-Beleuchtung mit Gelenkarm
Bestell-Nr. 290.241
- ▶ Kühlmittleinrichtung (separater Behälter)
Füllmenge: max. 15 l, Förderleistung: max. 30 l/min
Bestell-Nr. 290.340

Lieferbare Softwareoptionen für PV electronic

- ▶ Sicherheitsmodul – automatischer Spindelstopp bei Bohrspindel oben
Bestell-Nr. 290.613
- ▶ Spanbruchmodul – verhindert die Bildung von langen Spänen
Bestell-Nr. 290.612
- ▶ Sprungschaltung – 4 frei wählbare Vorschubgeschwindigkeiten pro Arbeitshub
Bestell-Nr. 290.614

► Unser Klassiker

Technische Daten

Dauer-/Normalbohrleistung (mm)	25/30 (in E335/ST60)
Gewindeschneidleistung max. (steigungsabhängig)	M20
Spindel	MK 3
Bohrtiefe (mm)	125 mm
Ausladung (mm)	280 mm
Säulendurchmesser (mm)	110 mm
Nutzbare Tischfläche (B x L) (mm)	420 x 340 mm
T-Nutengröße (Arm), Abstand (mm), Abmessung Breite (mm)	Anzahl 2, 125, 13/26
Drehzahlanzeige	digital
Bohrtiefenanzeige	digital
Bohrtiefenanschlag	mit Feineinstellung
Tischhöhenverstellung	mit Zahnstange
Motor-Drehstrom 400 V polumschaltbar (kW)	0,90 / 1,45
Spindeldrehzahlen stufenlos (1/min) mit Vorgelege (2 Stufen)	125-4.000
Stufe I	125-2.000
Stufe II	250-4.000
Der Stufenwechsel erfolgt über Riemenumlegung	

SB P30 STG PV electronic

Vorschub stufenlos (mm/min) inkl. elektromagnetischer Kupplung; digitales Display	0-300
Spindel/Tisch (mm)	240-790
Maschinen-Abmessung ohne VP (mm)	520 x 820 x 1.900
Maschinen-Abmessung mit VP (mm)	670 x 1.100 x 2.200
Gewicht (kg)	320
Bestell-Nr. Transparent Haube	207.220
Bestell-Nr. Haube grau	207.183
Weiteres Zubehör	ab Seite 62

Zubehör

Bohrpaket 5

- ▶ Schraubstock [felix] 150 2.0
- ▶ Kegeldorn DIN 238 MK 3/ B 18
- ▶ Reduzierhülse DIN 2185 MK 3/ MK 2
- ▶ Reduzierhülse DIN 2185 MK 3/ MK 1
- ▶ Schnellspannbohrfutter B 18, 3-16 mm (Genauigkeit 0,17 mm)
Bestell-Nr. 296.594



Säulenbohr- maschine SB P40 ST



- ▶ 3 Jahre Garantie bei
Einschichtbetrieb
- ▶ Garantieverlängerung
4 oder 5 Jahre möglich!
Siehe Seite 72-73

Serienmäßige Ausstattung

- ▶ Bohrtiefenverstellung mit Feineinstellung und Unterspannungsauslöser
- ▶ NOT-AUS-Schlagtaster und Ein/ Aus Schalter
- ▶ Hand- Wendeschalter (entfällt bei Option Gewindeschneideinrichtung)
- ▶ Stufenlose Drehzahlregelung
- ▶ Anschlußkabel (1,5 m) mit CEE-Stecker
- ▶ Bohrschutz mit elektr. Absicherung
- ▶ Thermischer Überlastungsschutz
- ▶ Digitale Bohrtiefen- und Drehzahlanzeige

Sonderausstattung

- ▶ Gewindeschneideinrichtung
Gewindeschneidleistung max M30
Einstellen der Gewindeschneidtiefe über digitale Tiefenanzeige
Bestell-Nr. 290.622
- ▶ Kombibohrtisch mit Schraubstock und Quadrattisch 360° drehbar mit Skala
Backenbreite 120 mm, Spannweite 105 mm
Tischfläche 350 x 350 mm
Bestell-Nr. 290.135
- ▶ Bearbeitete Fußplatte
Bestell-Nr. 290.175C
- ▶ Bearbeitete Fußplatte inkl. integrierter Kühlmittleinrichtung
Füllmenge: max. 15 l, Förderleistung: max. 30 l/min
Bestell-Nr. 290.160C
- ▶ LED-Beleuchtung mit Gelenkarm
Bestell-Nr. 290.240
- ▶ Kühlmittleinrichtung (separater Behälter)
Füllmenge: max. 15 l, Förderleistung: max. 30 l/min
Bestell-Nr. 290.340

Zubehör

Bohrpaket 6

- ▶ Schraubstock [felix] 150 2.0
- ▶ Kegeldorn DIN 238 MK 4/ B 18
- ▶ Reduzierhülse DIN 2185 MK 4/ MK 3
- ▶ Reduzierhülse DIN 2185 MK 4/ MK 2
- ▶ Schnellspannbohrfutter B 18, 3-16 mm (Genauigkeit 0,17 mm)
Bestell-Nr. 296.595



► Unser Klassiker

Technische Daten

Dauer-/Normalbohrleistung (mm)	35/40
Gewindeschneidleistung max. (steigungsabhängig)	M30
Spindel	MK 4
Bohrtiefe (mm)	160
Ausladung (mm)	300
Säulendurchmesser (mm)	125
Nutzbare Tischfläche (B x L) (mm)	590 x 450
T-Nutengröße (Arm), Abstand (mm), Abmessung Breite (mm)	Anzahl 2, 160, 14/26
Drehzahlanzeige	digital
Bohrtiefenanzeige	digital
Bohrtiefenanschlag	mit Feineinstellung
Tischhöhenverstellung	mit Zahnstange
Maschinen-Abmessung ohne VP (mm)	610 x 850 x 1.920
Maschinen-Abmessung mit VP (mm)	637 x 1.096 x 2.120
Motor-Drehstrom 400 V polumschaltbar (kW)	1,5 / 3,0
Spindeldrehzahlen stufenlos (1/min) mit Vorgelege	
Drehzahlreihe R1	100-2.000
Drehzahlreihe R2	70-1.400

SB P40 ST

Spindel/Tisch (mm)	150-700
Gewicht (kg)	440
Bestell-Nr. R1	205.205
Bestell-Nr. R2	205.206
Weiteres Zubehör	ab Seite 62

Säulenbohr- maschine SB P40 STG PV electronic

Auch mit
transparenter Haube



- ▶ 3 Jahre Garantie bei
Einschichtbetrieb
- ▶ Garantieverlängerung
4 oder 5 Jahre möglich!
Siehe Seite 72-73

Serienmäßige Ausstattung

- ▶ Bohrtiefenverstellung mit Feineinstellung und Unterspannungsauslöser
- ▶ NOT-AUS-Schlagtaster und Ein/ Aus Schalter
- ▶ Stufenlose Drehzahlregelung
- ▶ Anschlußkabel (1,5 m) mit CEE-Stecker
- ▶ Bohrschutz mit elektr. Absicherung
- ▶ Thermischer Überlastungsschutz
- ▶ Digitale Bohrtiefen-, Drehzahl- und Vorschubanzeige
- ▶ Elektronisch stufenlos regelbarer Vorschub inkl. Spindelüberwachung
- ▶ Freischneideinrichtung
- ▶ Gewindegewindeeinrichtung, Gewindegewindeleistung max. M30, Einstellen der Gewindegewindeleistung über digitale Tiefenanzeige
- ▶ Bohrtiefenabschaltung; programmierbar; einfache Bedienung
- ▶ Bohrkreuz mit Drucktaster für Vorschub Ein-/Ausschaltung
- ▶ LED-Beleuchtung serienmäßig

Sonderausstattung

- ▶ Kombibohrtisch mit Schraubstock und Quadrattisch 360° drehbar mit Skala
Backenbreite 120 mm, Spannweite 105 mm
Tischfläche 350 x 350 mm
Bestell-Nr. 290.135
- ▶ Bearbeitete Fußplatte
Bestell-Nr. 290.175C
- ▶ Bearbeitete Fußplatte inkl. integrierter Kühlmittleinrichtung
Füllmenge: max. 15 l, Förderleistung: max. 30 l/min
Bestell-Nr. 290.160C
- ▶ LED-Beleuchtung mit Gelenkarm
Bestell-Nr. 290.241
- ▶ Kühlmittleinrichtung (separater Behälter)
Füllmenge: max. 15 l, Förderleistung: max. 30 l/min
Bestell-Nr. 290.340

Lieferbare Softwareoptionen für PV electronic

- ▶ Sicherheitsmodul – automatischer Spindelstopp bei Bohrspindel oben
Bestell-Nr. 290.613
- ▶ Spanbruchmodul – verhindert die Bildung von langen Spänen
Bestell-Nr. 290.612
- ▶ Sprungschaltung – 4 frei wählbare Vorschubgeschwindigkeiten pro Arbeitshub
Bestell-Nr. 290.614

► Unser Klassiker

Technische Daten

Dauer-/Normalbohrleistung (mm)	35/40 (in E335/ST60)
Gewindegewindeleistung max. (steigungsabhängig)	M30
Spindel	MK 4
Bohrtiefe (mm)	160
Ausladung (mm)	300
Säulendurchmesser (mm)	125
Nutzbare Tischfläche (B x L) (mm)	590 x 450
T-Nutengröße (Arm), Abstand (mm), Abmessung Breite (mm)	Anzahl 2, 160, 14/26
Drehzahlanzeige	digital
Bohrtiefenanzeige	digital
Bohrtiefenanschlag	mit Feineinstellung
Tischhöhenverstellung	mit Zahnstange
Maschinen-Abmessung ohne VP (mm)	610 x 850 x 1.920
Maschinen-Abmessung mit VP (mm)	637 x 1.096 x 2.120
Motor-Drehstrom 400 V polumschaltbar (kW)	1,5 / 3,0
Spindeldrehzahlen stufenlos (1/min) mit Vorgelege	
Drehzahlreihe R1	100-2.000
Drehzahlreihe R2	70-1.400

SB P40 STG PV electronic

Vorschub stufenlos (mm/min) inkl. elektromagnetischer Kupplung; digitales Display	0-300
Spindel/Tisch (mm)	150-700
Gewicht (kg)	440
Bestell-Nr. Transparent Haube, R1	207.226
Bestell-Nr. Transparent Haube, R2	207.227
Bestell-Nr. Haube grau, R1	207.208
Bestell-Nr. Haube grau, R2	207.209
Weiteres Zubehör	ab Seite 62

Zubehör

Bohrpaket 6

- ▶ Schraubstock [felix] 150 2.0
- ▶ Kegeldorn DIN 238 MK 4/ B 18
- ▶ Reduzierhülse DIN 2185 MK 4/ MK 3
- ▶ Reduzierhülse DIN 2185 MK 4/ MK 2
- ▶ Schnellspannbohrfutter B 18, 3-16 mm (Genauigkeit 0,17 mm)
Bestell-Nr. 296.595



Getriebebohr- maschine GB 50 MV



Abb.: GB 50 MV ohne Sonderausstattung

Serienmäßige Ausstattung

- ▶ Mechanischer Spindelvorschub
- ▶ bearbeitete Fußplatte mit T-Nuten und Kühlmittleinrichtung integriert
- ▶ präzise mechanische Bohrtiefeinstellung
- ▶ Motorschutzschalter mit U-Auslösung
- ▶ Nothalttaster und Ein/ Aus Schalter
- ▶ Bohrschutz mit elektr. Absicherung
- ▶ Maschinenleuchte
- ▶ Dreh- und Schwenktisch
- ▶ automatischer Werkzeugauswerfer
- ▶ Zahnräder aus gehärtetem und geschliffenem Stahl
- ▶ Zahnradschmierung durch automatische Ölpumpe
- ▶ Handrad für manuellen, feinen Handvorschub
- ▶ Hand-Wende-Schalter für Rechts-Linkslauf
- ▶ 12 Monate Garantie

Sonderausstattung

- ▶ Gewindeschneideinrichtung
Bestell-Nr.: 287.045

Zubehör

- ▶ Schraubstock [felix] 150 2.0
Bestell-Nr. 281.143
- ▶ Schnellspannbohrfutter B 18,
3-16 mm (Genauigkeit 0,17 mm)
Bestell-Nr. 285.165
- ▶ Kegeldorn DIN 238 B 18/ MK 4
Bestell-Nr. 290.323

Weitere Sonderausstattung auf Anfrage!

Technische Daten

Bohrvermögen (mm)	50
Gewindeschneidleistung (steigungsabhängig)	M36
Spindel	MK 4
Bohrtiefe (mm)	230
Ausladung (mm)	400
Säulendurchmesser (mm)	200
Nutzbare Tischfläche (mm)	550 x 550
T-Nutengröße (Arm), Abstand (mm), Abmessung Breite (mm)	Anzahl 3, 160, 16/28
Drehzahlanzeige	Skala
Bohrtiefenanzeige	Skala
Abstand Spindel/Tisch (mm)	50-850
Tischhöhenverstellung	mit Zahnstange
Maschinen-Abmessung ohne VP (mm)	600 x 1.060 x 2.450
Maschinen-Abmessung mit VP (mm)	680 x 2.600 x 1.210
Motor-Drehstrom 400 V (kW)	3,0
Spindeldrehzahlen in 9 Stufen (Getriebe) (1/min)	54-75-109-169-237-344-507-712-1.032
mechanischer Spindelvorschub (mm/U)	0,1-0,2-0,3-0,4
GB 50 MV	
Gewicht (kg)	795
Bestell-Nr.	287.040
Verpackung	V0
Sonderfarben (RAL) gegen Aufpreis lieferbar	auf Anfrage

Reihenbohr- maschinen

Jeder Zeit erweiter-
bar und flexibel in
der Anordnung



Garantie
Verlängerung

- ▶ 3 Jahre Garantie bei
Einschichtbetrieb
- ▶ Garantieverlängerung
4 oder 5 Jahre möglich!
Siehe Seite 72-73

Die FLOTT Reihenbohrmaschine können
wir Ihnen individuell zusammenstellen.
Wir beraten Sie gerne!

Serienmäßige Ausstattung

- ▶ Fester Arbeitstisch
- ▶ Kopfhöhenverstellung über Handkurbel
- ▶ Spänewanne

Sonderausstattung / Zubehör

- ▶ Fußtaster auf Anfrage
- ▶ Kühlmittleinrichtung
- ▶ Minimalmengenschmierung
- ▶ Seitliche Seitentische zur Sonderausstattung

Features

- ▶ Kann jederzeit modular als Einzelmaschine oder in Reihe fungieren
- ▶ Ideal auch für sitzende Tätigkeiten
- ▶ Einzelne Module können z. B. per Hubwagen einfach versetzt werden
- ▶ Untergestell entweder mit offenem Ablagefach oder mit Schublade und verschließbarer Tür lieferbar

Weitere Optionen

- ▶ Kombinierbar mit Maschinen ab 18 Plus bis 40 NC Plus (**versch. Bohrköpfe möglich!**)

- ▶ 18 Plus
Bestell-Nr. 218.304
- ▶ 20 Plus
Bestell-Nr. 220.101
- ▶ 23 Plus R1
Bestell-Nr. 223.024
- ▶ 23 Plus R2
Bestell-Nr. 223.028
- ▶ 25 Plus R1
Bestell-Nr. 225.013
- ▶ 25 Plus R2
Bestell-Nr. 225.018
- ▶ P30 STG PV
Bestell-Nr. 297.086
- ▶ 30 Plus R1
Bestell-Nr. 231.100
- ▶ 30 Plus R2
Bestell-Nr. 231.101
- ▶ 30 Plus R2
Bestell-Nr. 231.102
- ▶ 30 MV Plus R1
Bestell-Nr. 231.105
- ▶ 30 MV Plus R2
Bestell-Nr. 231.106
- ▶ 30 MV Plus R3
Bestell-Nr. 231.107

Technische Daten

Versch. Bohrköpfe möglich

Untergestell

Nutzbare Tischfläche	590 x 450 mm (Quernuten 2 x 14 mm)
Feste Arbeitshöhe	900 mm
Ausladung	300 mm
Säulendurchmesser	125 mm
Abstand Bohrfutter zum Tisch	50 - 400 mm
Bestell-Nr. Untergestell mit Tür und Schublade	280.600
Bestell-Nr. mit Blende und offenem Ablagefach	280.610

- ▶ 30 NC Plus R1
Bestell-Nr. 231.110
- ▶ 30 NC Plus R2
Bestell-Nr. 231.111
- ▶ 30 NC Plus R3
Bestell-Nr. 231.112
- ▶ 40 Plus R1
Bestell-Nr. 231.115
- ▶ 40 Plus R2
Bestell-Nr. 231.116
- ▶ 40 Plus R3
Bestell-Nr. 231.117
- ▶ 40 MV Plus R1
Bestell-Nr. 231.120
- ▶ 40 MV Plus R2
Bestell-Nr. 231.121
- ▶ 40 MV Plus R3
Bestell-Nr. 231.122
- ▶ 40 NC Plus R1
Bestell-Nr. 231.125
- ▶ 40 NC Plus R2
Bestell-Nr. 231.126
- ▶ 40 NC Plus R3
Bestell-Nr. 231.127
- ▶ 40 PV electronic R1
Bestell-Nr. 297.087
- ▶ 40 PV electronic R2
Bestell-Nr. 297.088



Sonderausstattung

Option 1

Maschinen mit
abweichender
Sonderspannung
auf Anfrage



Bestell-Nr. 290.100

Option 2

Bearbeitete Fußplatte
mit T-Nuten. Nur für
SB- Ausführung lieferbar
ab Säulendurch-
messer 82 mm



Bestell-Nr. | Säulen -Ø 82 mm 290.175 A
Bestell-Nr. | Säulen -Ø 110 mm 290.175 B
Bestell-Nr. | Säulen -Ø 125 mm 290.175 C
Bestell-Nr. | Säulen -Ø 140 mm 290.175 D

Option 3

Fußtaster
als „NOT-AUS“
(muss manuell
entriegelt werden)



Bestell-Nr. 290.320

Option 4

Fußtaster
nach technischer
Beratung und Erstellung
des Anforderungsprofils



Bestell-Nr. auf Anfrage

Option 5 und 6

Säulenverlängerung
Ø 70
max. Verlängerung
200 mm

Säulenverlängerung
Ø 82
max. Verlängerung
150 mm

Bestell-Nr. Ø 70 296.286
Bestell-Nr. Ø 82 296.287



Option 7 und 8

Säulenverlängerung
Ø 110
max. Verlängerung
300 mm

Säulenverlängerung
Ø 125
max. Verlängerung
300 mm

Bestell-Nr. Ø 110 296.288
Bestell-Nr. Ø 125 296.289



Option 9

Bearbeitete Fußplatte
mit Kühlmiteleinrich-
tung
Füllmenge: max. 15 l,
Förderleistung max. 30
l/min



Bestell-Nr. | Säulen -Ø 82 mm 290.160A
Bestell-Nr. | Säulen -Ø 110 mm 290.160B
Bestell-Nr. | Säulen -Ø 125 mm 290.160C
Bestell-Nr. | Säulen -Ø 140 mm 290.160D

Option 10

Elektrische Kühlmite-
leinrichtung
Komplett mit Pumpe,
Behälter, Schläuchen,
Kabel und Schalter ab
Baureihe 18 Plus
Füllmenge: max. 15 l
Förderleistung: max.
30 l/min



Bestell-Nr. 290.340

Option 11

Bohrtiefen-Festanschlag
für optimale
Wiederholgenauigkeit
bis 25 Plus



Bestell-Nr. 212.716

Option 16 und 17

Kombibohrtische für 110er/125er/140er Säulen mit Schraubstock und Quadrattisch 360° drehbar mit Skala
Backenbreite 120 mm,
Spannweite 105 mm
Tischfläche 350 x 350 mm

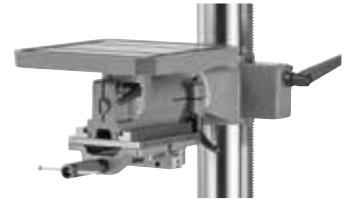

Bestell-Nr. 110er 290.125
Bestell-Nr. 125er 290.135
Bestell-Nr. 140er 290.138

Option 12

Sonderfarbe
Unterbau (RAL-
Einkomponentenlack)



Bestell-Nr. 290.200

Option 18

Minimalmengenschmierung
Maschinen mit abweichender Sonderspannung. Eine Dosierpumpe fördert das unverdünnte Schmiermittel zu der Dosierdüsenmündung, wo es mit Blasluft zu einem mikrofeinen Schmierstoffsprühkegel geformt wird. Schmiermittel und Blasluft werden dabei getrennt voneinander koaxial zur Düse geführt und sind unabhängig voneinander reproduzierbar einstellbar. Nach Ansteuerung tritt das Schmiermittel ohne Zeitverzögerung aus der Dosierdüse aus.



Großer, stufenloser Einstellbereich der Dosierpumpe. Von kaum wahrnehmbarer Menge bis zur maximalen Förderleistung von 3 cm³/min. Die Kompakt-Dosiereinheit für die Minimalmengenschmierung: So wenig wie möglich, aber so viel wie nötig – also optimal dosiert.

Bestell-Nr. für 13-15 Plus 290.395 A
Bestell-Nr. für 18 Plus 290.395 B
Bestell-Nr. für 20-25 Plus 290.395 C
Bestell-Nr. für 30-40 Plus 290.395 D

Option 13

Sonderfarbe
Plus Haube
Möglich auf Anfrage!



Bestell-Nr. 290.201

Option 14 und 15

Inbetriebnahme der Maschine
und Einweisung des
Bedienpersonals
Online Schulungen:
www.flott.de
Beratung und
Einweisung



Bestell-Nr. Inbetriebn. 229.931
Bestell-Nr. Online Sch. 229.933

Option 19

Spindelbremse
für ein schnelleres
Bremsen der Spindel
beim Ausschalten.



Bestell-Nr. für 18 Plus 290.220
Bestell-Nr. für 20/23/25 Plus 290.221
Bestell-Nr. für 30/40 Plus 290.222

Zubehör

F0 Präzisions-Kreuztisch

- ▶ Tischabmessung 230 x 164 mm
- ▶ Verfahrweg x/y 120 mm x 110 mm
- ▶ Skaleneinteilung 0,05
- ▶ Gewicht 16 kg
- ▶ Passend zu Bohrmaschinen Typen Baureihe 18/20/23/25 Plus
- ▶ Zwischenplatte

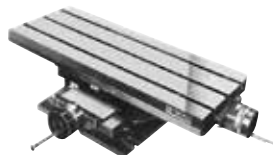

Bestell-Nr.

281.085

F1 Präzisions-Kreuztisch

- ▶ Tischabmessung 330 x 220 mm
- ▶ Verfahrweg x/y 190 mm x 130 mm
- ▶ Skaleneinteilung 0,05
- ▶ Gewicht 33 kg
- ▶ Passend zu Bohrmaschinen Typen Baureihe 18/20/23/25 Plus, sowie Baureihe P30 und 30 Plus/MV/NC
- ▶ Zwischenplatte

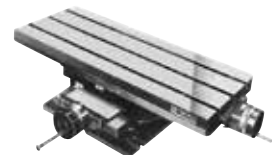

Bestell-Nr.

281.090

F2 Präzisions-Kreuztisch

- ▶ Tischabmessung 430 x 240 mm
- ▶ Verfahrweg x/y 240 mm x 160 mm
- ▶ Skaleneinteilung 0,05
- ▶ Gewicht 46 kg
- ▶ Passend zu Bohrmaschinen Typen Baureihe P40 / 40 Plus/MV/NC
- ▶ Zwischenplatte



Bestell-Nr.

281.095

Maschinenschrank | schmale Ausführung

- ▶ Massive Buchenplatte, 30 mm stark, Höhenverstellbare Füße (bis 3 cm), stabverleimt und keilgezinkt, ölbehandelt zur Abweisung von Schmutz und zum Schutz vor Verzug
- ▶ Tragkraft: 300 kg
- ▶ 1 Schublade mit Rollenführung
- ▶ 1 abschließbare Türe
- ▶ 60 x 60 x 84 cm



Bestell-Nr.

250.208

Maschinenschrank | breite Ausführung

- ▶ Massive Buchenplatte, 30 mm stark, Höhenverstellbare Füße (bis 3 cm), stabverleimt und keilgezinkt, ölbehandelt zur Abweisung von Schmutz und zum Schutz vor Verzug
- ▶ Tragkraft: 300 kg
- ▶ 2 Schubladen mit Rollenführung
- ▶ 2 abschließbare Türen
- ▶ 120 x 60 x 84 cm



Bestell-Nr. **250.180**

LED Beleuchtung mit Gelenkarm 90°

- ▶ Fest montiert
- ▶ Punktstrahler 90° mit Flexwelle 225 mm und Ein-/ Ausschalter am Lampenkopf
- ▶ 200 lm, ca. 5500 Kelvin (Tageslicht-weiß), IP65



Bestell-Nr. bis Baurreihe 25 Plus **290.240**
Bestell-Nr. ab Baurreihe P30 Plus R3 **290.241**

LED Beleuchtung mit Gelenkarm mit 90°

- ▶ Mit 90° Magnetfuss und separatem Netzteil 24 V (2,5 W)
- ▶ Punktstrahler 90° mit Flexwelle 225 od. 450 mm und Ein-/ Ausschalter am Lampenkopf
- ▶ 200 lm, ca. 5500 Kelvin (Tageslicht-weiß), IP65
- ▶ Magnethaftkraft: 250 N



Bestell-Nr. mit 225er Flexwelle **290.242**
Bestell-Nr. mit 450er Flexwelle **290.244**

LED Beleuchtung mit Gelenkarm mit geradem Magnetfuss

- ▶ Mit 90° Magnetfuss und separatem Netzteil 24 V (2,5 W)
- ▶ Punktstrahler 90° mit 450 mm und Ein-/ Ausschalter am Lampenkopf
- ▶ 200 lm, ca. 5500 Kelvin (Tageslicht-weiß), IP65
- ▶ Magnethaftkraft: 250 N



Bestell-Nr. **290.243**

Zubehör

Schraubstock [felix] 80 2.0

- ▶ Backenbreite: 80 mm
- ▶ Spannweite: 0-120 mm
- ▶ Backenhöhe: 28 mm
- ▶ Verfahrweg: 150 mm
- ▶ Gewicht: 6,5 kg
- ▶ B x L x H: 95 x 280 x 78 mm



Bestell-Nr.

281.140

Schraubstock [felix] 100 2.0

- ▶ Backenbreite: 100 mm
- ▶ Spannweite: 0-135 mm
- ▶ Backenhöhe: 32 mm
- ▶ Verfahrweg: 165 mm
- ▶ Gewicht: 12,8 kg
- ▶ B x L x H: 122 x 343 x 85 mm



Bestell-Nr.

281.141

Schraubstock [felix] 120 2.0

- ▶ Backenbreite: 120 mm
- ▶ Spannweite: 0-168 mm
- ▶ Backenhöhe: 40 mm
- ▶ Verfahrweg: 200 mm
- ▶ Gewicht: 20,3 kg
- ▶ B x L x H: 140 x 395 x 105 mm



Bestell-Nr.

281.142

Schraubstock [felix] 150 2.0

- ▶ Backenbreite: 150 mm
- ▶ Spannweite: 0-200 mm
- ▶ Backenhöhe: 40 mm
- ▶ Verfahrweg: 220 mm
- ▶ Gewicht: 32,4 kg
- ▶ B x L x H: 170 x 451 x 103 mm



Bestell-Nr.

281.143

Präzisions- Schnellspanbohrfutter

- ▶ geschliffen, selbstspannend
- ▶ Spannbereich 0,5-6 mm
- ▶ Aufnahme B 12
- ▶ Rundlaufgenauigkeit: 0,05 mm



Bestell-Nr.

285.104

Zahnkranzbohrfutter

- ▶ Spannbereich 0,5-8 mm
- ▶ Aufnahme B 12 für Turbodrill
- ▶ Rundlaufgenauigkeit: 0,20 mm



Bestell-Nr.

285.103

Präzisions- Schnellspanbohrfutter geschliffen

- ▶ selbstspannend, für Rechts-/ Linkslauf max. 8.000 1/min.
- ▶ Spannbereich 1-13 mm
- ▶ Aufnahme B 16
- ▶ Rundlaufgenauigkeit: 0,06 mm



Bestell-Nr.

285.064

Schnellspanbohrfutter, selbstspannend

- ▶ Spannbereich 1-13 mm
- ▶ Aufnahme B 16
- ▶ Rundlaufgenauigkeit: 0,17 mm



Bestell-Nr.

285.133

Zubehör

Schnellspannbohrfutter, selbst spannend

- ▶ Spannbereich 3-16 mm
- ▶ Aufnahme B 18
- ▶ Rundlaufgenauigkeit: 0,17 mm



Bestell-Nr. 285.165

Kegeldorn (Einsteckzapfen) DIN 238



Bestell-Nr. für B 16/MK 1	285.310
Bestell-Nr. für B 16/MK 2	285.320
Bestell-Nr. für B 16/MK 3	006.665
Bestell-Nr. für B 18/MK 3	285.323
Bestell-Nr. für B 18/MK 4	290.323

Gewindebohrhalter

- ▶ kein selbstständiges lösen bei Vibrationen durch seitlich angebrachte Spindel für M4-M12 DIN 371
- ▶ Spannweite: 1-10 mm
- ▶ Aufnahme: B 16
- ▶ Gesamtlänge: 80 mm



Bestell-Nr. 285.109

Austreiber (Halbautomatisch)



Bestell-Nr. für 1-3	285.334
Bestell-Nr. für 4-6	285.335

Reduzierhülsen DIN 2185



Bestell-Nr. für MK 2/MK 1	285.330
Bestell-Nr. für MK 3/MK 2	285.331
Bestell-Nr. für MK 3/MK 1	285.332
Bestell-Nr. für MK 4/MK 3	285.333
Bestell-Nr. für MK 4/MK 2	285.336

Mehrbereichs-Spannzange für GBF 12

- ▶ Spannungsbereich 3,5-6,5 mm
- ▶ Spannungsbereich 6,5-10 mm



Bestell-Nr. für 3,5-6,5 mm	285.084
Bestell-Nr. für 6,5-10 mm	285.085

GBF 12/MK 2 (Gewindeschneidfutter)

- ▶ Gewindeschneidfutter mit Anschnittdruckverstärker. Längenausgleich Druck/Zug für Rechts- und Linkslauf.
- ▶ Schneidbereich M3-M12
- ▶ Ohne Spannzange



Bestell-Nr.	285.083
--------------------	----------------



Zubehör

GBF 18/MK 3

- ▶ Gewindeschneidfutter mit Anschnittdruckverstärker. Längenausgleich Druck/Zug für Rechts- und Linkslauf.
- ▶ Schneidbereich M5-M18
- ▶ Ohne Spannzange



Bestell-Nr. für M5-M18

285.086

Mehrbereichs-Spannzange für GBF 30

- ▶ Spannbereich 10-16 mm
- ▶ Spannbereich 16-23 mm



Bestell-Nr. für 10 -16 mm

285.090

Bestell-Nr. für 16 -23 mm

285.091

GBF 30/MK 4

- ▶ Gewindeschneidfutter mit Anschnittdruckverstärker. Längenausgleich Druck/Zug für Rechts- und Linkslauf.
- ▶ Schneidbereich M10-M30
- ▶ Ohne Spannzange



Bestell-Nr.

285.089

HSS-G Spiralbohrersatz in ABS-Box

- ▶ Mehrbereichsbohrer mit verstärktem Bohrerkerne und parabolisch geformter Spannute zur besseren Spanabfuhr DIN 338 – Kreuzanschliff 130 Grad, 25-tlg., 1-13 mm x 0,5 mm



Bestell-Nr.

285.123

HSS-G Spiralbohrersatz in ABS-Box

- ▶ DIN 338 N, 25-tlg.
1-13 mm x 0,5 mm



Bestell-Nr.

285.124

HSS-E Maschinengewindebohrer in ABS-Box

- ▶ DIN 371/376, M3 – M12,
Form B, mit Kernlochbohrer,
14-tlg. für Durchgangsloch



Bestell-Nr.

285.163

HSS-G Kegel- und Entgratsenkersatz in ABS-Box

- ▶ DIN 335 C, 90 Grad, 6-tlg.
6,3-8 mm
3-10 mm
4-12 mm
4-16 mm
5-20,5 mm



Bestell-Nr.

285.162

HSS-E Maschinengewindebohrer in ABS-Box

- ▶ DIN 371/376, M3 – M12,
Form C, 35 Grad RSP,
14-tlg. inkl. Kernlochbohrer-
satz und Gewinde für Sack-
löcher



Bestell-Nr.

285.164



Garantieverlängerungen

Maschine	für Bestell-Nr.	4 Jahre Garantieverlängerung	5 Jahre Garantieverlängerung	Seite
TB 10 Eco Plus	217200	290.018.217.200	290.019.217.200	14
TB 10 Basic Plus mit Kopfhöhenverstellung	217400	290.018.217.400	290.019.217.400	16
TB 10 Basic Plus mit Tischverstellung	217410	290.018.217.410	290.019.217.410	16
TB 10 Plus	212505	290.018.212.505	290.019.212.505	18
Turbodrill	212506	290.018.212.506	290.019.212.506	20
TB 13 Plus	212500	290.018.212.500	290.019.212.500	22
TB 13 Plus MK2	212503	290.018.212.503	290.019.212.503	22
TBZ 13 Plus	212650	290.018.212.650	290.019.212.650	22
TBZ 13 Plus MK2	212655	290.018.212.655	290.019.212.655	22
SB 13 Plus	212502	290.018.212.502	290.019.212.502	22
SB 13 Plus MK2	212504	290.018.212.504	290.019.212.504	22
TB 15 Plus MK2	212755	290.018.212.755	290.019.212.755	24
SB 15 Plus MK2	212750	290.018.212.750	290.019.212.750	24
TB 18 Plus	218303	290.018.218.303	290.019.218.303	26
TBZ 18 Plus	218309	290.018.218.309	290.019.218.309	26
SB 18 Plus	218308	290.018.218.308	290.019.218.308	26
TB 20 Plus	220105	290.018.220.105	290.019.220.105	28
TBZ 20 Plus	220110	290.018.220.110	290.019.220.110	28
SB 20 Plus	220100	290.018.220.100	290.019.220.100	28
TB 23 Plus R1	223021	290.018.223.021	290.019.223.021	30
TB 23 Plus R2	223026	290.018.223.026	290.019.223.026	30
TBZ 23 Plus R1	223022	290.018.223.022	290.019.223.022	30
TBZ 23 Plus R2	223027	290.018.223.027	290.019.223.027	30
SB 23 Plus R1	223020	290.018.223.020	290.019.223.020	30
SB 23 Plus R2	223025	290.018.223.025	290.019.223.025	30
TB 25 Plus R1	225011	290.018.225.011	290.019.225.011	32
TBZ 25 Plus R1	225012	290.018.225.012	290.019.225.012	32
SB 25 Plus R1	225010	290.018.225.010	290.019.225.010	32
TB 25 Plus R2	225016	290.018.225.016	290.019.225.016	32
TBZ 25 Plus R2	225017	290.018.225.017	290.019.225.017	32
SB 25 Plus R2	225015	290.018.225.015	290.019.225.015	32



**Garantie
Verlängerung**

- ▶ 3 Jahre Garantie bei Einschichtbetrieb
- ▶ Garantieverlängerung 4 oder 5 Jahre möglich!

Garantieverlängerungen

Maschine	für Bestell-Nr.	4 Jahre Garantieverlängerung	5 Jahre Garantieverlängerung	Seite
SB 30 Plus R1	230500	290.018.230.500	290.019.230.500	34
SB 30 Plus R2	230501	290.018.230.501	290.019.230.501	34
SB 30 Plus R3	230502	290.018.230.502	290.019.230.502	34
SB 30 MV Plus R1	230505	290.018.230.505	290.019.230.505	34
SB 30 MV Plus R2	230506	290.018.230.506	290.019.230.506	34
SB 30 MV Plus R3	230507	290.018.230.507	290.019.230.507	34
SB 30 NC Plus R1	230510	290.018.230.510	290.019.230.510	36
SB 30 NC Plus R2	230511	290.018.230.511	290.019.230.511	36
SB 30 NC Plus R3	230512	290.018.230.512	290.019.230.512	36
SB 40 Plus R1	230530	290.018.230.530	290.019.230.530	38
SB 40 Plus R2	230531	290.018.230.531	290.019.230.531	38
SB 40 Plus R3	230532	290.018.230.532	290.019.230.532	38
SB 40 MV Plus R1	230535	290.018.230.535	290.019.230.535	38
SB 40 MV PlusR2	230536	290.018.230.536	290.019.230.536	38
SB 40 MV Plus R3	230537	290.018.230.537	290.019.230.537	38
SB 40 NC Plus R1	230540	290.018.230.540	290.019.230.540	40
SB 40 NC Plus R2	230541	290.018.230.541	290.019.230.541	40
SB 40 NC Plus R3	230542	290.018.230.542	290.019.230.542	40
SB 20 Plus FB	220115	290.018.220.115	290.019.220.115	42
SB M3 ST	205180	290.018.205.180	290.019.205.180	46
SB M5 ST	205204	290.018.205.204	290.019.205.204	48
SB P30 ST	205181	290.018.205.181	290.019.205.181	50
SB P30 STG PV electronic transparent	207220	290.018.207.220	290.019.207.220	52
SB P30 STG PV electronic grau	207183	290.018.207.183	290.019.207.183	54
SB P40 ST/R1	205205	290.018.205.205	290.019.205.205	56
SB P40 ST/R2	205206	290.018.205.206	290.019.205.206	56
SB P40 STG PV electronic / R1 transparent	207226	290.018.207.226	290.019.207.226	58
SB P40 STG PV electronic / R2 transparent	207227	290.018.207.227	290.019.207.227	58
SB P40 STG PV electronic/R1 grau	207208	290.018.207.208	290.019.207.208	58
SB P40 STG PV electronic/R2 grau	207209	290.018.207.209	290.019.207.209	58

Übersicht Schleifmaschinen

Doppelschleifmaschinen	Abmessung Schleifscheibe mm	Drehzahl 1/min	Motor Wechselstrom 230 V kW	Motor Drehstrom 400 V kW	Gewicht kg	Absaugstutzen Ø mm	Betriebsart	Seite
TS 175 SW	175 x 25 x 32	2.800	0,52	-	15	42	Kurzzeitbetrieb 30 min (S2)	76
TS 175 SDP	175 x 25 x 32	2.740	-	0,7	15	42	Kurzzeitbetrieb 30 min (S2)	76
TS 175 Pro	175 x 25 x 32	2.750	-	0,7	15	42	Dauerbetrieb (S1)	76
TS 200 SDP / Pro	200 x 32 x 32	2.550	-	1,0 / 0,75	20	42	Kurzzeitbe./Dauerbe. (S2/S1)	78
TS 200 SDP mit Maschinenständer, Not-Aus-Schlagtaster und Bremse	200 x 32 x 32	2.550	-	1,0	60	42	Kurzzeitbetrieb 30 min (S2)	80
TS 200 SDP mit Maschinenständer, Not-Aus-Schlagtaster, Bremse und Absaugung	200 x 32 x 32	2.550	-	1,0	60	42	Kurzzeitbetrieb 30 min (S2)	80
TS 200 Pro	200 x 32 x 32	2.550	-	0,75	20	42	Dauerbetrieb (S1)	78
TS 200 Pro mit Maschinenständer, Not-Aus-Schlagtaster und Bremse	200 x 32 x 32	2.550	-	0,75	60	42	Dauerbetrieb (S1)	80
TS 200 Pro mit Maschinenständer, Not-Aus-Schlagtaster, Bremse und Absaugung	200 x 32 x 32	2.550	-	0,75	60	42	Dauerbetrieb (S1)	80
TS 250 SD P	250 x 40 x 51	1.400	-	1,0	32	42	Kurzzeitbetrieb 30 min (S2)	78
TS 250 SD P mit Maschinenständer, Not-Aus-Schlagtaster und Bremse	250 x 40 x 51	1.400	-	1,4	85	42	Kurzzeitbetrieb 30 min (S2)	80
TS 250 SD P mit Maschinenständer, Not-Aus-Schlagtaster, Bremse und Absaugung	250 x 40 x 51	1.400	-	1,4	85	42	Kurzzeitbetrieb 30 min (S2)	80
TS 250 Pro	250 x 40 x 51	1.400	-	0,75	32	42	Dauerbetrieb (S1)	78
TS 250 Pro mit Maschinenständer, Not-Aus-Schlagtaster und Bremse	250 x 40 x 51	1.400	-	0,8	85	42	Dauerbetrieb (S1)	80
TS 250 Pro mit Maschinenständer, Not-Aus-Schlagtaster, Bremse und Absaugung	250 x 40 x 51	1.400	-	0,8	85	42	Dauerbetrieb (S1)	82
TS 300 SD P	300 x 40 x 51	1.250	-	2,2	55	42	Kurzzeitbetrieb 30 min (S2)	82
TS 300 SD P mit Maschinenständer, Not-Aus-Schlagtaster und Bremse	300 x 40 x 51	1.250	-	2,2	85	42	Kurzzeitbetrieb 30 min (S2)	82
TS 300 SD P mit Maschinenständer, Not-Aus-Schlagtaster, Bremse und Absaugung	300 x 40 x 51	1.250	-	2,2	90	42	Kurzzeitbetrieb 30 min (S2)	84
TSB 250 P	250 x 40 x 51	1.400	-	1,4	35	42	-	84
TSB 250 P mit Maschinenständer, Not-Aus-Schlagtaster und Bremse	250 x 40 x 51	1.400	-	1,4	65	42	-	84
TSB 250 P mit Maschinenständer, Not-Aus-Schlagtaster, Bremse und Absaugung	250 x 40 x 51	1.400	-	1,4	70	42	-	84

Bandschleifmaschinen	Bandlänge mm	Bandbreite mm	Motor Wechselstrom 230 V kW	Motor Drehstrom 400 V kW	Gewicht kg	Absaugstutzen Ø mm	Seite
TBSM 100	1.220	100	0,75 (1 x 230 V)	-	27	35	86
BSM 75	2.000	75	-	3,75	80	60	88
BSM 75 A	2.000	75	-	3,75	90	60	88
BSM 75 A/pol	2.000	75	-	3,0 / 3,75	105	60	88
BSM 150	2.000	150	-	3,75	90	60	90
BSM 150 A	2.000	150	-	3,75	100	60	90
BSM 150 A/pol	2.000	150	-	3,0 / 3,75	105	60	90

Bürstenentgratmaschinen	Bürstendurchmesser mm	Bürstenbreite normal mm	Drehzahl/Polumschaltbar U/min	Antriebsleistung (Drehstrommotor) kW	Gewicht kg	Seite
BEM 250 Plus	250	60	2.800/1.400	1,8 / 2,1	85	92
BEM 250 Pro	250 (3 Stück)	60	600-2700	3	410	94



SCHLEIFTECHNIK

Doppelschleifmaschinen.....	76-85
Komb. Bandschleif-/Schleifmaschine	80-83
Bandschleifmaschinen.....	84-91
Bürstenentgratmaschinen	92-95



Doppelschleif- maschine

TS 175 SW

TS 175 SD P

TS 175 Pro



Serienmäßige Ausstattung

- ▶ Laufruhiger, wartungsfreier Motor
- ▶ Seitlich geschlossene Schutzhauben
- ▶ Stabile, nachstellbare Werkstückauflagen
- ▶ Hoher Sicherheitskomfort durch nachstellbare Funkenabweiser
- ▶ Geeignet für Schleifen, Entgraten und Schärfen von Werkzeugen aller Art, Metallprofilen etc.
- ▶ Motorschutzschalter und Unterspannungsauslöser
- ▶ Beidseitiger Funken/Augenschutz
- ▶ Anschlusskabel mit Schuko-Stecker (bei allen SW Modellen)
- ▶ Anschlusskabel mit CEE-Stecker 16 A (bei allen SD P Modellen)
- ▶ Je 1 Schleifscheibe grob und fein
- ▶ 12 Monate Garantie bei Einschichtbetrieb

Zubehör

- ▶ Maschinenständer mit Wassertauchgefäß, Maße: 355 x 300 mm, Gewicht: 12 kg
Bestell-Nr. 350.435
- ▶ Wandkonsole
Bestell-Nr. 315.035
- ▶ Lose Ersatzschleifscheibe Normalkorund grob
Bestell-Nr. für TS 175: 317.526
- ▶ Lose Ersatzschleifscheibe Normalkorund fein
Bestell-Nr. für TS 175: 317.527
- ▶ Abrichtstein
Bestell-Nr. 350.101
- ▶ Staubabsaugung MA 400 D (nur TS 175 SD P und TS 175 Pro)
Bestell-Nr. 330.295

Technische Daten

Abmessung der Schleifscheibe (mm)	175x25x32
Abmessung Maschine ohne VP ohne Ständer (mm)	230 x 440 x 210
mit Ständer (mm)	230 x 440 x 1010
Abmessung Maschine mit VP ohne Ständer (mm)	260 x 450 x 250
mit Ständer (mm)	530 x 700 x 1270
Absaugstutzen Ø (mm)	42
Gewicht ohne Ständer (kg)	15
Gewicht mit Ständer (kg)	65
TS 175 SW	
Drehzahl (1/min)	2.800
Motor Wechselstrom 230 V (kW)	0,52, S3-25% (periodisch)
Bestell-Nr.	317.766
TS 175 SD P	
Drehzahl (1/min)	2.740
Motor Drehstrom 400 V (kW)	0,7, S2-30 min (Kurzzeitbetrieb)
Bestell-Nr.	317.761
TS 175 SD P mit Bremse und Maschinenständer	
Bestell-Nr.	317.798
TS 175 SD P mit Bremse, Absaugung und Maschinenständer	
Bestell-Nr.	317.797
TS 175 Pro	
Drehzahl (1/min)	2.750
Motor Wechselstrom 400 V (kW)	0,7, S1 (Dauerbetrieb)
Bestell-Nr.	317.840
TS 175 Pro mit Bremse und Maschinenständer	
Bestell-Nr.	317.841
TS 175 Pro mit Bremse, Absaugung und Maschinenständer	
Bestell-Nr.	317.842

Doppelschleif- maschine

TS 200 SD P/ Pro

TS 250 SD P/ Pro



Serienmäßige Ausstattung

- ▶ Laufruhiger, wartungsfreier Motor
- ▶ Seitlich geschlossene Schutzhauben
- ▶ Stabile, nachstellbare Werkstückauflagen
- ▶ Hoher Sicherheitskomfort durch nachstellbare Funkenabweiser
- ▶ Geeignet für Schleifen, Entgraten und Schärfen von Werkzeugen aller Art, Metallprofilen, etc.
- ▶ Motorschutzschalter und Unterspannungsauslöser
- ▶ Beidseitiger Funken/Augenschutz
- ▶ Anschlusskabel mit CEE-Stecker 16 A
- ▶ Je 1 Schleifscheibe grob und fein
- ▶ 12 Monate Garantie bei Einschichtbetrieb

Sonderausstattung

- ▶ abweichender Farbton (Einkomponenten Lack RAL-Farbe)
Bestell-Nr. 309.010

Zubehör

- ▶ Maschinenständer mit Wassertauchgefäß, Maße: 355 x 300 mm, Gewicht: 12 kg (nur TS 200 SD P)
Bestell-Nr. 350.435
- ▶ Maschinenständer mit Wassertauchgefäß, Maße: 420 x 520 mm, Gewicht: 15 kg (nur TS 250 SD P)
Bestell-Nr. 350.436
- ▶ Wandkonsole (nur TS 200 SD P)
Bestell-Nr. 315.035
- ▶ Lose Ersatzschleifscheibe Normalkorund grob
Bestell-Nr. für TS 200: 317.532
Bestell-Nr. für TS 250: 317.542
- ▶ Lose Ersatzschleifscheibe Normalkorund fein
Bestell-Nr. für TS 200: 317.533
Bestell-Nr. für TS 250: 317.543
- ▶ Abrichtstein
Bestell-Nr. 350.101
- ▶ Staubabsaugung MA 400 D (nur TS 200 SD P)
Bestell-Nr. 330.295
- ▶ Staubabsaugung MA 600 D (nur TS 250 SD P)
Bestell-Nr. 330.080

Technische Daten

Absaugstutzen Ø (mm)	42
TS 200 SD P/ Pro	
Abmessung der Schleifscheibe (mm)	200 x 32 x 32
Abmessung Maschine ohne VP (mm)	250 x 470 x 230
Abmessung Maschine mit VP (mm)	300 x 480 x 275
Drehzahl (1/min)	2.550
Gewicht (kg)	20
TS 200 SD P	
Motor Drehstrom 400 V (kW)	1,0, S2-30 min (Kurzzeitbetrieb)
Bestell-Nr.	317.762
TS 200 Pro	
Motor Drehstrom 400 V (kW)	0,75, S1 (Dauerbetrieb)
Bestell-Nr.	317.845
TS 250 SD P/Pro	
Abmessung der Schleifscheibe (mm)	250 x 40 x 51
Abmessung Maschine ohne VP (mm)	280 x 530 x 270
Abmessung Maschine mit VP (mm)	325 x 540 x 310
Drehzahl (1/min)	1.400
Gewicht (kg)	32
TS 250 SD P	
Motor Drehstrom 400 V (kW)	1,4, S2-30 min (Kurzzeitbetrieb)
Bestell-Nr.	317.763
TS 250 Pro	
Motor Drehstrom 400 V (kW)	0,8, S1 (Dauerbetrieb)
Bestell-Nr.	317.850

Doppelschleif- maschine

TS 200 SD P/ Pro

TS 250 SD P/ Pro

Als Kombigeräte immer mit
Maschinenständer und Bremse
(optional mit Absaugung)



WUNSCHLOS GLÜCKLICH!
UNSERE DOPPELSCHLEIFMASCHINEN

Abb.: TS 200 SD P/ Pro mit Sonderausstattung Fußtaster

Serienmäßige Ausstattung

- ▶ Laufruhiger, wartungsfreier Motor
- ▶ Not- Aus- Schlagtaster
- ▶ Bremse
- ▶ Maschinenständer/ optional mit Absaugung
- ▶ Seitlich geschlossene Schutzhauben
- ▶ Stabile, nachstellbare Werkstückauflagen
- ▶ Hoher Sicherheitskomfort durch nachstellbare Funkenabweiser
- ▶ Geeignet für Schleifen, Entgraten und Schärfe von Werkzeugen aller Art, Metallprofilen, etc.
- ▶ Motorschutzschalter und Unterspannungsauslöser
- ▶ Beidseitiger Funken/Augenschutz
- ▶ Anschlusskabel mit CEE-Stecker 16 A
- ▶ Je 1 Schleifscheibe grob und fein
- ▶ 12 Monate Garantie bei Einschichtbetrieb

Sonderausstattung

- ▶ abweichender Farbton (Einkomponenten Lack RAL-Farbe)
Bestell-Nr. 309.010
- ▶ Fußtaster Not-Aus (nur in Verbindung mit Bremse, Maschinenständer bzw. Absaugung bestellbar)
Bestell-Nr. 317.859

Zubehör

- ▶ Lose Ersatzschleifscheibe Normalkorund grob
Bestell-Nr. für TS 200: 317.532
Bestell-Nr. für TS 250: 317.542
- ▶ Lose Ersatzschleifscheibe Normalkorund fein
Bestell-Nr. für TS 200: 317.533
Bestell-Nr. für TS 250: 317.543
- ▶ Abrichtstein
Bestell-Nr. 350.101

Technische Daten

Absaugstutzen Ø (mm)	42
TS 200 SD P/ Pro mit Bremse und Maschinenständer	
Abmessung der Schleifscheibe (mm)	200 x 32 x 32
Abmessung Maschine ohne VP (mm)	270 x 470 x 1.050
Abmessung Maschine mit VP (mm)	600 x 800 x 1.350
Drehzahl (1/min)	2.550
Gewicht (kg)	60
TS 200 SD P mit Bremse und Maschinenständer	
Motor Drehstrom 400 V (kW)	1,0, S2-30 min (Kurzzeitbetrieb)
Bestell-Nr.	317.774
TS 200 SD P mit Bremse und Maschinenständer mit Absaugung	
Motor Drehstrom 400 V (kW)	1,0, S2-30 min (Kurzzeitbetrieb)
Bestell-Nr.	317.777
TS 200 Pro mit Bremse und Maschinenständer	
Motor Drehstrom 400 V (kW)	0,75, S1 (Dauerbetrieb)
Bestell-Nr.	317.846
TS 200 Pro mit Bremse und Maschinenständer mit Absaugung	
Motor Drehstrom 400 V (kW)	0,75, S1 (Dauerbetrieb)
Bestell-Nr.	317.847
TS 250 SD P/ Pro mit Bremse und Maschinenständer	
Abmessung der Schleifscheibe (mm)	250 x 40 x 51
Abmessung Maschine ohne VP (mm)	520 x 530 x 1.110
Abmessung Maschine mit VP (mm)	600 x 800 x 1.400
Drehzahl (1/min)	1.400
Gewicht (kg)	85
TS 250 SD P mit Bremse und Maschinenständer	
Motor Drehstrom 400 V (kW)	1,4, S2-30 min (Kurzzeitbetrieb)
Bestell-Nr.	317.775
TS 250 SD P mit Bremse und Maschinenständer mit Absaugung	
Motor Drehstrom 400 V (kW)	1,4, S2-30 min (Kurzzeitbetrieb)
Bestell-Nr.	317.778
TS 250 Pro mit Bremse und Maschinenständer	
Motor Drehstrom 400 V (kW)	0,8, S1 (Dauerbetrieb)
Bestell-Nr.	317.851
TS 250 Pro mit Bremse und Maschinenständer mit Absaugung	
Motor Drehstrom 400 V (kW)	1,5, S1 (Dauerbetrieb)
Bestell-Nr.	317.852

Doppelschleif- maschine TS 300 SD P

Wahlweise kombiniert
mit Bremse, Maschinen-
ständer und Absaugung



Abb.: TS 300 SD P mit Maschinenständer

Serienmäßige Ausstattung

- ▶ Laufruhiger, wartungsfreier Motor
- ▶ mit Not- Aus- Schlagtaster und Bremse (nur bei Art. - Nr. 317.776 und 3177.779 serienmäßig)
- ▶ Optional Maschinenständer und Absaugung
- ▶ Seitlich geschlossene Schutzhauben
- ▶ Stabile, nachstellbare Werkstückauflagen
- ▶ Hoher Sicherheitskomfort durch nachstellbare Funkenabweiser
- ▶ Geeignet für Schleifen, Entgraten und Schärfen von Werkzeugen aller Art, Metallprofilen, etc.
- ▶ Motorschutzschalter und Unterspannungsauslöser
- ▶ Beidseitiger Funken/Augenschutz
- ▶ Anschlusskabel mit CEE-Stecker 16 A
- ▶ Je 1 Schleifscheibe grob und fein
- ▶ 12 Monate Garantie bei Einschichtbetrieb

Sonderausstattung

- ▶ abweichender Farbton (Einkomponenten Lack RAL-Farbe)
Bestell-Nr. 309.010
- ▶ Fußtaster Not-Aus (nur in Verbindung mit Bremse, Maschinenständer bzw. Absaugung bestellbar)
Bestell-Nr. 317.859

Zubehör

- ▶ Lose Ersatzschleifscheibe Normalkorund grob
Bestell-Nr. 317.622
- ▶ Lose Ersatzschleifscheibe Normalkorund fein
Bestell-Nr. 317.624
- ▶ Abrichtstein
Bestell-Nr. 350.101
- ▶ Maschinenständer mit Wassertauchgefäß, Maße: 420 x 520 mm, Gewicht: 15 kg (nur für 317.764)
Bestell-Nr. 350.436
- ▶ Maschinenständer mit Absaugung MA 600 D Motor 0,55 kW, Saugleistung 350 m³/h (nur für 317.764)
Bestell-Nr. 330.080

Technische Daten

Absaugstutzen Ø (mm)	42
TS 300 SD P	
Abmessung der Schleifscheibe (mm)	300 x 40 x 51
Abmessung Maschine ohne VP (mm)	350 x 530 x 340
Abmessung Maschine mit VP (mm)	800 x 600 x 500
Drehzahl (1/min)	1.250
Motor Drehstrom 400 V (kW)	2,2, S2-30 min (Kurzzeitbetrieb)
Gewicht (kg)	55
Bestell-Nr.	317.764
TS 300 SD P mit Bremse und Maschinenständer	
Abmessung Maschine ohne VP (mm)	540 x 530 x 1.180
Abmessung Maschine mit VP (mm)	800 x 600 x 1.400
Gewicht (kg)	85
Bestell-Nr.	317.776
TS 300 SD P mit Bremse, Maschinenständer und Absaugung	
Abmessung Maschine ohne VP (mm)	540 x 530 x 1.180
Abmessung Maschine mit VP (mm)	800 x 600 x 1.400
Gewicht (kg)	90
Absaugmotor Drehstrom 400 V (kW)	0,55
Saugleistung m³/h	350
Bestell-Nr.	317.779

Kombinierte Bandschleif-/ Schleifmaschine TSB 250 P



Abb.: TSB 250 P mit Maschinenständer

Serienmäßige Ausstattung

- ▶ Hohe Leistung
- ▶ Bandschleifeinrichtung höhenverstellbar 0-90°
- ▶ Maximal nutzbare Planschleiffläche
- ▶ Bandjustierung mit Feineinstellung
- ▶ Längsanschlag für Materialführung
- ▶ Perfekt ausgewuchtet und schwingungsarm
- ▶ Beidseitiger Anschluss für Staubabsaugung Ø 50 mm
- ▶ Motorschutzschalter mit Unterspannungsauslöser
- ▶ Festanschlag
- ▶ 1 Schleifband Standard (braun), Korn 80
- ▶ 1 Schleifscheibe 250 x 40 x 51 mm, Korn 80
- ▶ Funkenschutz
- ▶ Anschlusskabel mit CEE-Stecker
- ▶ 12 Monate Garantie bei Einschichtbetrieb

Zubehör

- ▶ Schleifscheibe 250 x 40 x 51 mm
Korn 36 grob
Bestell-Nr. 317.542
- ▶ Schleifscheibe 250 x 40 x 51 mm
Korn 80 fein
Bestell-Nr. 317.543
- ▶ Schleifband Standard (braun) 1.300 x 75 mm, 5 Stück,
Korn 40
Bestell-Nr. 316.042
- ▶ Schleifband Standard (braun) 1.300 x 75 mm, 5 Stück,
Korn 80
Bestell-Nr. 316.041
- ▶ Graphitauflage 80 x 350 mm
Bestell-Nr. 316.045
- ▶ Maschinenständer mit Wassertauchgefäß
(nur für 330.360)
Bestell-Nr. 350.436
- ▶ Maschinenständer mit integrierter
Staubabsaugung (MA 600) (nur für 330.360)
Bestell-Nr. 330.080

Technische Daten

TSB 250 P

Abmessung der Schleifscheibe (60 Korn) (mm)	250 x 40 x 51
Abmessung Maschine ohne VP (mm)	600 x 320 x 700
Abmessung Maschine mit VP (mm)	800 x 800 x 800
Drehzahl (1/min)	1.400
Gewicht (kg)	35
Bandgeschwindigkeit (m/s)	15
Bandabmessung (mm)	1.300 x 75
Korngröße	80
Schallpegel (dB (A))	78
Motor Drehstrom 400 V (kW)	1,4
Abmessung bei Schleifarmstellung (vertikal) (mm)	560 x 320 x 680
Bestell-Nr.	330.360

TSB 250 P mit Maschinenständer, NOT-AUS-Schlagtaster und Bremse

Abmessung Maschine ohne VP (mm)	600 x 540 x 1.190
Abmessung Maschine mit VP (mm)	1.200 x 800 x 1.000
Gewicht (kg)	65
Bestell-Nr.	330.365

TSB 250 P mit Maschinenständer, NOT-AUS-Schlagtaster, Bremse und Absaugung

Abmessung Maschine ohne VP (mm)	600 x 540 x 1.190
Abmessung Maschine mit VP (mm)	1.200 x 800 x 1.000
Gewicht (kg)	70
Bestell-Nr.	330.370

Bandschleif- maschine TBSM 100



Serienmäßige Ausstattung

- ▶ kompakte, starke Maschine
- ▶ Geeignet für alle Schleif- und Entgratarbeiten
- ▶ Integrierter NOT-AUS-Schlagtaster
- ▶ Anschlusskabel mit Schuko-Stecker
- ▶ Niedriger Geräuschpegel
- ▶ Unterspannungsauslöser
- ▶ 1 Schleifband Korn 80
- ▶ Absaugstutzen ø 35 mm
- ▶ Bandabdeckung
- ▶ Festanschlag
- ▶ 12 Monate Garantie bei Einschichtbetrieb

Zubehör

- ▶ Graphitauflage 310 x 105 mm
Bestell-Nr. 371.764
- ▶ Schleifband: 1.220 x 100 mm, 5 Stück, Korn 40
Bestell-Nr. 371.765
- ▶ Schleifband: 1.220 x 100 mm, 5 Stück, Korn 60
Bestell-Nr. 371.766
- ▶ Schleifband: 1.220 x 100 mm, 5 Stück, Korn 80
Bestell-Nr. 371.767
- ▶ Schleifband: 1.220 x 100 mm, 5 Stück, Korn 100
Bestell-Nr. 371.768
- ▶ Schleifband: 1.220 x 100 mm, 5 Stück, Korn 120
Bestell-Nr. 371.769
- ▶ Maschinenständer
Höhe 792 mm
Bestell-Nr. 371.762

Technische Daten

TBSM 100

Bandlänge (mm)	1.220
Bandbreite (mm)	100
Planschleifbereich (mm)	310 x 100
Bandgeschwindigkeit (m/sec)	19
Gewicht (kg)	27
Motor-Wechselstrom 1 x 230V (kW)	0,75
Abmessung Maschine ohne VP (mm)	650 x 380 x 260
Abmessung Maschine mit VP (mm)	800 x 600 x 4.500
Bestell-Nr.	371.760

**Bandschleif-
maschine
BSM 75
BSM 75 A
BSM 75 A pol.**



Serienmäßige Ausstattung

- ▶ Hochqualitative Konstruktion
- ▶ Antriebsrolle ist ballig (hierdurch zentriert sich das Schleifband automatisch mittig auf der Rolle)
- ▶ vollvulkanisierte Kontaktrolle für längste Lebensdauer und beste Laufruhe
- ▶ Werkzeugloser und damit schneller, unkomplizierter Wechsel des Schleifbandes
- ▶ Stufenlose Höhenverstellung für optimale Einrichtung des Bandschleifers auf den Nutzer
- ▶ Frei einstellbarer Metallanschlag zur optimalen und sicheren Führung von Werkstücken bei Nutzung des großen Planschleifbereiches
- ▶ Bandgeschwindigkeit konstruktiv optimiert damit ein Verbrennen des Werkstückes bei der Bearbeitung weitestgehend ausgeschlossen werden kann
- ▶ Modelle mit Absaugung ausgestattet mit robusten und flexiblen Absaugschläuchen
- ▶ Motorschutzschalter mit CEE Kragensteckvorrichtung inkl. Phasenwender
- ▶ Motorbremse (ausgenommen BSM 75 A pol)
- ▶ Inkl. Schleifband Korn 60
- ▶ Staubsack (nur mit Absaugung)
- ▶ 5 Jahre Garantie auf den Antriebsmotor bei Einschichtbetrieb

Sonderausstattung

- ▶ Fußtaster Not-Aus (nur in Verbindung mit Maschine bestellbar)
Bestell-Nr. 374.023

Zubehör

- ▶ Anschlußkabel mit CEE-Stecker (3m)
Bestell-Nr. 488.761
- ▶ Absaugschlauch
(Länge: 1,50 m, Gesamtlänge in 2 Teilen)
Bestell-Nr. 330.109
- ▶ Graphitauflage 75 x 620 mm
Bestell-Nr. 374.042
- ▶ Staubsack
Bestell-Nr. 371.055
- ▶ Funkenleitblech BSM 75
Bestell-Nr. 374.071
- ▶ Schleifband: 2.000 x 75 mm, 5 Stück, Korn 40
Bestell-Nr. 371.150
- ▶ Schleifband: 2.000 x 75 mm, 5 Stück, Korn 60
Bestell-Nr. 371.151
- ▶ Schleifband: 2.000 x 75 mm, 5 Stück, Korn 80
Bestell-Nr. 371.152
- ▶ Schleifband: 2.000 x 75 mm, 5 Stück, Korn 100
Bestell-Nr. 371.153
- ▶ Schleifband: 2.000 x 75 mm, 5 Stück, Korn 120
Bestell-Nr. 371.154

Technische Daten

Bandlänge (mm)	2.000
Bandbreite (mm)	75
Planschleifbereich (mm)	600
Farbe (RAL)	9007
Abmessung Maschine ohne VP (mm)	1.100 x 550 x 1.035
Abmessung Maschine mit VP (mm)	800 x 700 x 1.400

BSM 75

Bandgeschwindigkeit (m/s)	30
Motor-Drehstrom 400 V (kW)	3,75
Absaugleistung (m³/h)	-
Absaugmotor (kW)	-
Gewicht (kg)	80
Bestell-Nr.	374.000

BSM 75 A

Bandgeschwindigkeit (m/s)	30
Motor-Drehstrom 400 V (kW)	3,75
Absaugleistung (m³/h)	ca. 630
Absaugmotor (kW)	0,37
Gewicht (kg)	90
Bestell-Nr.	374.001

BSM 75 A pol.

Bandgeschwindigkeit (m/s)	15/30
Motor-Drehstrom 400 V (kW)	3,0/3,75
Absaugleistung (m³/h)	ca. 630
Absaugmotor (kW)	0,37
Gewicht (kg)	105
Bestell-Nr.	374.002

- ▶ Schleifband für Edelstahl und Grauguss:
2.000 x 75 mm, 5 Stück, Korn 40
Bestell-Nr. 371.824
- ▶ Schleifband für Edelstahl und Grauguss:
2.000 x 75 mm, 5 Stück, Korn 60
Bestell-Nr. 371.825
- ▶ Schleifband für Edelstahl und Grauguss:
2.000 x 75 mm, 5 Stück, Korn 80
Bestell-Nr. 371.826
- ▶ Schleifband für Edelstahl und Grauguss:
2.000 x 75 mm, 5 Stück, Korn 120
Bestell-Nr. 371.827

**Bandschleif-
maschine
BSM 150
BSM 150 A
BSM 150 A pol.**



Abb.: BSM 150 A mit Absaugung

Abb.: BSM 150 A Pol mit Option

Serienmäßige Ausstattung

- ▶ Hochqualitative Konstruktion
- ▶ Antriebsrolle ist ballig (hierdurch zentriert sich das Schleifband automatisch mittig auf der Rolle)
- ▶ vollvulkanisierte Kontaktrolle für längste Lebensdauer und beste Laufruhe
- ▶ Werkzeugloser und damit schneller, unkomplizierter Wechsel des Schleifbandes
- ▶ Stufenlose Höhenverstellung für optimale Einrichtung des Bandschleifers auf den Nutzer
- ▶ Frei einstellbarer Metallanschlag zur optimalen und sicheren Führung von Werkstücken bei Nutzung des großen Planschleifbereiches
- ▶ Bandgeschwindigkeit konstruktiv optimiert damit ein Verbrennen des Werkstückes bei der Bearbeitung weitestgehend ausgeschlossen werden kann
- ▶ Modelle mit Absaugung ausgestattet mit robusten und flexiblen Absaugschläuchen
- ▶ Motorschutzschalter mit CEE Kragensteckvorrichtung inkl. Phasenwender
- ▶ Motorbremse (ausgenommen BSM 150 A pol)
- ▶ Inkl. Schleifband Korn 60
- ▶ Staubsack (nur mit Absaugung)

Sonderausstattung

- ▶ Fußtaster Not-Aus (nur in Verbindung mit Maschine bestellbar)
Bestell-Nr. 374.023

Zubehör

- ▶ Anschlußkabel mit CEE-Stecker (3m)
Bestell-Nr. 488.761
- ▶ Absaugschlauch
(Länge: 1,50 m, Gesamtlänge in 2 Teilen)
Bestell-Nr. 330.109
- ▶ Graphitauflage 150 x 620 mm
Bestell-Nr. 374.043
- ▶ Staubsack
Bestell-Nr. 371.055
- ▶ Funkenleitblech BSM 150
Bestell-Nr. 374.070
- ▶ Schleifband: 2.000 x 150 mm, 5 Stück, Korn 40
Bestell-Nr. 371.125
- ▶ Schleifband: 2.000 x 150 mm, 5 Stück, Korn 60
Bestell-Nr. 371.126
- ▶ Schleifband: 2.000 x 150 mm, 5 Stück, Korn 80
Bestell-Nr. 371.127
- ▶ Schleifband: 2.000 x 150 mm, 5 Stück, Korn 100
Bestell-Nr. 371.128
- ▶ Schleifband: 2.000 x 150 mm, 5 Stück, Korn 120
Bestell-Nr. 371.129
- ▶ Schleifband für Edelstahl und Grauguss:
2.000 x 150 mm, 5 Stück, Korn 40
Bestell-Nr. 371.828

Technische Daten

Bandlänge (mm)	2.000
Bandbreite (mm)	150
Planschleifbereich (mm)	600
Farbe (RAL)	9007
Abmessung Maschine ohne VP (mm)	1.100 x 550 x 1.035
Abmessung Maschine mit VP (mm)	800 x 700 x 1.400

BSM 150

Bandgeschwindigkeit (m/s)	30
Motor-Drehstrom 400 V (kW)	3,75
Absaugleistung (m³/h)	-
Absaugmotor (kW)	-
Gewicht (kg)	90
Bestell-Nr.	374.020

BSM 150 A

Bandgeschwindigkeit (m/s)	30
Motor-Drehstrom 400 V (kW)	3,75
Absaugleistung (m³/h)	ca. 630
Absaugmotor (kW)	0,37
Gewicht (kg)	100
Bestell-Nr.	374.021

BSM 150 A pol.

Bandgeschwindigkeit (m/s)	15/30
Motor-Drehstrom 400 V (kW)	3,0/3,75
Absaugleistung (m³/h)	ca. 630
Absaugmotor (kW)	0,37
Gewicht (kg)	105
Bestell-Nr.	374.022

- ▶ Schleifband für Edelstahl und Grauguss:
2.000 x 150 mm, 5 Stück, Korn 60
Bestell-Nr. 371.829
- ▶ Schleifband für Edelstahl und Grauguss:
2.000 x 150 mm, 5 Stück, Korn 80
Bestell-Nr. 371.830
- ▶ Schleifband für Edelstahl und Grauguss:
2.000 x 150 mm, 5 Stück, Korn 120
Bestell-Nr. 371.831

Bürstenentgrat- maschine BEM 250 Plus



Abb.: BEM 250 Plus

Serienmäßige Ausstattung

- ▶ Robuster Industrie-Drehstrommotor
- ▶ Augenschutz verstellbar
- ▶ Leicht nachstellbare Schlitteneinheit (über Zustellschraube) bei Abnutzung der Entgratbürste zur Werkstückauflage
- ▶ Kombinierte Werkstückauflage sowohl für Rundmaterial (Prisma) Flach- als auch Rechteckprofile (verschiebbar)
- ▶ Einstellbare obere Abdeckleiste mittels Klemmhebel (dient zur Anpassung an die Materialgröße)
- ▶ Ø 80 mm Absaugstutzen mit Endkappe (für Anschluss an externe Absaugung)
- ▶ Maschinenfarbe:
 - Maschinenkörper RAL 7035
 - Seitenabdeckung: RAL 7005
- ▶ 1 Satz Maschinenfüße (4 Stück) mit Verstellerschraube
- ▶ 1 Entgratrundbürste 250 x 60 / 0,35 mm Stahldraht gewellt
- ▶ Anschlusskabel mit CEE-Stecker
- ▶ Inkl. Bedienwerkzeug
- ▶ 12 Monate Garantie bei Einschichtbetrieb

Zubehör

- ▶ Entgrat-Rundbürste 250 x 60, Stahldraht 0,35 mm gewellt
Bohrung 50,8 mm, Doppelkeilnut 13 x 7 mm
Bestell-Nr. 373.176
- ▶ Entgrat-Rundbürste 250 x 60, Stahldraht 0,20 mm gewellt
Bohrung 50,8 mm, Doppelkeilnut 13 x 7 mm (für kleine und dünnwandige Rohre/Profile)
Bestell-Nr. 373.177
- ▶ Entgrat-Rundbürste 250 x 60, Stahldraht 0,50 mm gewellt
Bohrung 50,8 mm, Doppelkeilnut 13 x 7 mm (für dickwandige Rohre/Profile)
Bestell-Nr. 373.178
- ▶ Entgrat-Rundbürste 250 x 60, Stahldraht rostfrei 0,35 mm
Bohrung 50,8 mm, Doppelkeilnut 13 x 7 mm (für Edelstähle Rohre/Profile)
Bestell-Nr. 373.179

Weitere Bürsten für Materialien – wie Aluminium oder eloxierte Profile – auf Anfrage

Technische Daten

BEM 250 Plus

Bürstendurchmesser (mm)	250
Bürstenbreite normal (mm)	60
Aufnahmebohrung (mm)	50,8
Max. Materialabmessung (mm)	70 x 140
Arbeitshöhe (mm)	930
Drehzahl/ Polumschaltbar (U/min)	2.800/1.400
Antriebsleistung (kW)	2,1/1,8
Elektroanschluss (V/Hz)	400/50
Gewicht (kg)	85
Abmessung Maschine (mm)	500 x 560 x 1.250
Abmessung Maschine mit VP (mm)	1.400 x 750 x 1.350
Bestell-Nr.	373.150

Bürstentrag- maschine BEM 250 Pro



Abb.: BEM 250 Pro

Serienmäßige Ausstattung

- ▶ Hochleistungsfähige Entgratanlage für Innen- und Außenentgraten von Profilen und Rohren in einem Arbeitsgang (ca. 3 Sek.)
- ▶ Kompakte und robuste Bauweise
- ▶ Leistungsstarker Industrie-Getriebe-Drehstrom-Motor, frequenzgeregelt für optimale Einstellungen der benötigten Drehzahl (600-2.700 1/min) stufenlos
- ▶ Zum Entgraten von Rohren und Profilen (max. Materialabmessung horizontal/vertikal) 120 mm
- ▶ Leicht verstellbare Arbeitstischhöhe (einstellbar und arretierbar) für die entsprechende Materialgröße
- ▶ Einstellbare, arretierbare Zustellung (Schlitten) der Entgratbürsten zum Arbeitstisch mittels groß dimensioniertem Handrad (mit Sperrfunktion)
- ▶ Leicht herausnehmbare Schublade für Staubreste
- ▶ Stabile Stahlblechgehäuse-Konstruktion mit Vorbereitung (Öffnung) zum Anschluss an eine externe Absauganlage
- ▶ Leicht zugängliche Gehäusehauben (klappbar) zum Wechseln der Bürsten
- ▶ Maschinenfarbe:
 - Maschinenkörper RAL 7035
 - Seitenabdeckung: RAL 7005
- ▶ 1 Satz Maschinenfüße (4 Stück) mit Verstellerschraube
- ▶ 3 Entgratrundbürsten 250 x 60 / 0,35 mm Stahldraht gewellt
- ▶ Anschlusskabel mit CEE-Stecker
- ▶ Inkl. Bedienwerkzeug
- ▶ 12 Monate Garantie bei Einschichtbetrieb

Zubehör

- ▶ Entgrat-Rundbürste 250 x 60, Stahldraht 0,35 mm gewellt
Bohrung 50,8 mm, Doppelkeilnut 13 x 7 mm
Bestell-Nr. 373.176
- ▶ Entgrat-Rundbürste 250 x 60, Stahldraht 0,20 mm gewellt
Bohrung 50,8 mm, Doppelkeilnut 13 x 7 mm (für kleine und dünnwandige Rohre/Profile)
Bestell-Nr. 373.177
- ▶ Entgrat-Rundbürste 250 x 60, Stahldraht 0,50 mm gewellt
Bohrung 50,8 mm, Doppelkeilnut 13 x 7 mm (für dickwandige Rohre/Profile)
Bestell-Nr. 373.178
- ▶ Entgrat-Rundbürste 250 x 60, Stahldraht rostfrei 0,35 mm
Bohrung 50,8 mm, Doppelkeilnut 13 x 7 mm (für Edelstähle Rohre/Profile)
Bestell-Nr. 373.179

Weitere Bürsten für Materialien – wie Aluminium oder eloxierte Profile – auf Anfrage

Technische Daten

BEM 250 Pro*

Bürstendurchmesser (mm)	250 (3 Stück)
Bürstenbreite normal (mm)	60
Aufnahmebohrung (mm)	50,8
Arbeitshöhe (mm)	1.050
Drehzahl, stufenlos (U/min)	600-2.700
Antriebsleistung, frequenzgeregelt (kW)	3
Elektroanschluss (V/Hz)	400/50
Gewicht (kg)	410
Abmessung Maschine (mm)	680 x 1.200 x 1.380
Abmessung Maschine mit VP (mm)	1.150 x 680 x 1.440
Bestell-Nr.	373.155

* Die Bürstenentgratmaschine ist mit einem Frequenzumrichter ausgestattet und entspricht der Norm DIN EN 55011:2016 + A1:2017.

Übersicht Sägen

Horizontalbandsägen	Bandsägeblattabmessung mm	○* bei 0° mm	□* bei 0° mm	□* bei 0° mm	Seite
HBS 225 A	2.720 x 27 x 0,9	230	275 x 200	230 x 230	98
HBS 230 ANC	2.720 x 27 x 0,9	230	275 x 180	230 x 230	100
HBS 250 A	2.910 x 27 x 0,9	250	320 x 190	240 x 240	102
HBS 250 HA	2.910 x 27 x 0,9	250	320 x 190	240 x 240	104
HBS 350 HA	4.780 x 34 x 1,1	350	510 x 350	350 x 350	106
HBS 350 ANC	4.780 x 34 x 1,1	350	510 x 350	350 x 350	108
HBS 350 SANC	4.780 x 34 x 1,1	350	420 x 350	350 x 350	110
HBS 450 HA	5.200 x 34 x 1,1	450	610 x 450	450 x 450	112
HBS 450 SANC	6.020 x 41 x 1,3	450	520 x 450	450 x 450	114

Vertikalbandsägen	Sägeblatt-Ø mm	○* bei 0° mm	□* bei 0° mm	□* bei 0° mm	Seite
VBS 400 Plus	3.600 x 13 x 0,9		400 x 390		116

Metall-Kreissäge	Sägeblatt-Ø mm	○* bei 0° mm	□* bei 0° mm	□* bei 0° mm	Seite
KS315M	315 x 32	95	100 x 70	80	118

Portable Metall-Bandsägen	Bandsägeblattabmessung mm	○* bei 0° mm	□* bei 0° mm	□* bei 0° mm	Seite
PBS 120 Plus	1.620 x 13 x 0,65	120	60 x 70	120 x 120	120

*Gehrungsschnitte sind möglich, weitere Daten entnehmen Sie den angegebenen Katalogseiten.

Abkürzungserklärung

Absenkung (Hydraulikzylinder)	A	Automat NC	ANC	Vertikalbandsäge	VBS
Halbautomat	HA	Säulengeführter Automat NC	SANC	Kreissäge	KS
		Horizontalbandsäge	HBS	Portable Bandsäge	PBS



SÄGETECHNIK

Horizontalbandsägen	98-115
Kreissäge	118-119
Portable Bandsäge.....	120-121
Zubehör	122-123



Metall-Bandsäge

HBS 225 A



Präzise Führung
Das Sägeband wird mittels geschliffenen Hartmetallplatten präzise geführt



Sägebandbruchüberwachung
Die Sägebandspannung ist mit einer Sägebandspannungs- und Sägebandbruchüberwachung ausgestattet



Runder Auflagetisch Die Maschine verfügt über einen, bei Gehrungsschnitten mitdrehenden, Auflagetisch. Dadurch gibt es keine Einschnitte



Bedienelemente
Sämtliche Bedienelemente sind von der Vorderseite der Maschine aus zugänglich



Angetriebene Späneräumbürste

Serienmäßige Ausstattung

- ▶ Neue Sägekonzeption mit vielen Standards – für jede Werkstatt
- ▶ Verwindungssteifer, robuster Guss-Sägerahmen
- ▶ Angetriebene Späneräubbürste
- ▶ Leistungsstarker Industrie-Schneckengetriebemotor
- ▶ Selbsttätiges Abschalten nach Schnittende
- ▶ Mechanische Sägebandspannung mit elektrischer Bandbruchüberwachung
- ▶ Schnellspannschraubstock, verschiebbar
- ▶ Hydr. Sägerahmenabsenkung mit Eilgang-Funktion (stufenlos regulierbar)
- ▶ Kleinster möglicher Durchmesser 5 mm und Reststücklänge 16 mm
- ▶ Elektrische Kühlmittelpumpe
- ▶ Präzisions-Hartmetallsägebandführungen, geschliffen (nachstellbar)
- ▶ Großdimensionierter runder Auflagetisch, mitdrehend bei Gehrungsschnitten, Gehrungsanzeige (Skala) zur Bedienerseite
- ▶ Leicht abnehmbare Späneauffangwanne
- ▶ Materialanschlag 500 mm mit Skala
- ▶ Inkl. Sägeband Combiverzahnung 4/6
- ▶ Maschinenfarbe:
- Sägerahmen RAL 7035 /- Maschinenkörper RAL 7005
- ▶ 12 Monate Garantie bei Einschichtbetrieb

Sonderausstattung

- ▶ Laserlinie beim Schnitt
Bestell-Nr. 570.172
- ▶ Micro-Sprühsystem
Bestell-Nr. 570.254
- ▶ LED-Arbeitsleuchte
Bestell-Nr. 570.174

Zubehör

- ▶ Bandspannungsmessgerät mit Messuhr (Flottomat-BS)
Bestell-Nr. 570.175
- ▶ Anschlussbahn L-SR (Stahlrolle), links, (inkl. Verbindungssatz)
Bestell-Nr. 570.176
- ▶ Anschlussbahn L-SR (Stahlrolle), rechts, inkl. Verbindungssatz
Bestell-Nr. 570.177
- ▶ Rollenbahn L-SR (Stahlrolle), 380 mm breit, Grundversion 2.000 mm, 150 kg/m
Bestell-Nr. 570.178
- ▶ Rollenbahn L-SR (Stahlrolle), 380 mm breit, Grundversion 3.000 mm, 150 kg/m
Bestell-Nr. 570.179
- ▶ Verlängerungsrollenbahn L-SR (Stahlrolle), 380 mm breit, 2.000 mm, 150 kg/m
Bestell-Nr. 570.180
- ▶ Verlängerungsrollenbahn L-SR (Stahlrolle), 380 mm breit, 3.000 mm, 150 kg/m
Bestell-Nr. 570.181

Technische Daten

HBS 225 A

Motor-Drehstrom 400 V, polumschaltbar (kW)	0,7/ 1,1
Sägeband Abmessung (mm)	2.720 x 27 x 0,9
Schwungräder Ø (mm)	300
Schnittgeschwindigkeit (m/min)	40/80
Schraubstockspanweite (mm)	275
Arbeitshöhe (mm)	978
Maschinen-Abmessung (mm)	1.150 x 1.588 x 1.477
Gewicht (kg)	370
Bestell-Nr.	570.050
Weiteres Zubehör	ab Seite 122

Sägebereich

	0°	45° R	45° L	60° R
○	230	190	170	120
□	275 x 180	190 x 150	185 x 100	120 x 100
□	230 x 230	180 x 180	150 x 150	100 x 100

HSS Bi-Metall (M42) Sägebänder¹

Bestell-Nr.	Maße in mm	Combi-verzahnung	VPE Satz = 2 Stk.
570.200	2.720 x 27 x 0,9	4/6	1
570.201	2.720 x 27 x 0,9	5/8	1
570.202	2.720 x 27 x 0,9	6/10	1
570.203	2.720 x 27 x 0,9	10/14	1

¹ Weitere Sägebänder auf Anfrage

- ▶ Verstellbare Vertikal-Rollen
Bestell-Nr. 570.190
- ▶ Feste Vertikal-Rollen
Bestell-Nr. 570.188
- ▶ Starter Bandsägeblatt-Paket 2.720 x 27 x 0,9 mm bestehend aus jeweils 1 Stk. Combiverzahnung 4/6, 5/8, 6/10, 10/14
Bestell-Nr. 570.233
- ▶ Manueller Materialanschlag 2 m mit Maßband
Bestell-Nr. 570.194
- ▶ Manueller Materialanschlag 2 m mit Digitalanzeige
Bestell-Nr. 570.199
- ▶ Manueller Materialanschlag 3 m mit Maßband
Bestell-Nr. 570.195
- ▶ Manueller Materialanschlag 3 m mit Digitalanzeige
Bestell-Nr. 570.240
- ▶ weitere Messanschläge auf Anfrage

Metall-Bandsäge HBS 230 ANC



Abb.:Option Rollenbahn

Serienmäßige Ausstattung

- ▶ Vollhydraulische Senk- und Hebefunktion des Säge Rahmens, NC Steuerung, vollautomatisch
- ▶ Hydr. Öffnen und Schließen des Spannstocks
- ▶ Abschaltung nach Schnittende, Rückführung des Sägearms zur Ausgangsposition
- ▶ Verwindungssteifer Sägerahmen aus Stahlguss (mehrfach verrippt)
- ▶ auf linearen Führungen gelagerter Vorschubspannstock
- ▶ Präzise geschliffene Hartmetall-Sägebandführungen, nachstellbar
- ▶ Elektrische Kühlmittelpumpe
- ▶ Bandspannung manuell mit Anzeige, einschl. elektrischer Sägeband- und Schnittdrucküberwachung
- ▶ Schnittvorschub hydraulisch einschl. automatischer Schnittdruckregulierung
- ▶ Späneräumbürste mitlaufend
- ▶ Auflageplatte drehbar, bei Gehrungsschnitten mit Schnittkanal, Gehrungseinstellung manuell, Ablesung über Skala
- ▶ Minimale Reststücklänge 180 mm, Kleinster möglicher Durchmesser 5 mm
- ▶ Vorschublänge (Einfachhub) 490 mm, max. Hubwiederhol. 999
- ▶ Inkl. Sägeband Combiverzahnung 4/6
- ▶ Maschinenfarbe:
- Sägerahmen RAL 7035 /- Maschinenkörper RAL 7005
- ▶ 12 Monate Garantie bei Einschichtbetrieb

Sonderausstattung

- ▶ Spänespülpistole
Bestell-Nr. 570.110
- ▶ Laserlinie beim Schnitt
Bestell-Nr. 570.172
- ▶ Micro-Sprühsystem
Bestell-Nr. 570.254
- ▶ LED-Arbeitsleuchte
Bestell-Nr. 570.174

Zubehör

- ▶ Anschlussstück
Bestell-Nr. 570.370
- ▶ Rollenbahn L-SR (Stahlrolle), 380 mm breit, Grundversion 2.000 mm, 150 kg/m
Bestell-Nr. 570.178
- ▶ Rollenbahn L-SR (Stahlrolle), 380 mm breit, Grundversion 3.000 mm, 150 kg/m
Bestell-Nr. 570.179
- ▶ Verlängerungsrollenbahn L-SR (Stahlrolle), 380 mm breit, 2.000 mm, 150 kg/m
Bestell-Nr. 570.180
- ▶ Verlängerungsrollenbahn L-SR (Stahlrolle), 380 mm breit, 3.000 mm, 150 kg/m
Bestell-Nr. 570.181



Technische Daten

HBS 230 ANC

Motor-Drehstrom 400 V, polumschaltbar (kW)	0,7/ 1,1
Sägeband Abmessung (mm)	2.720 x 27 x 0,9
Schwungräder Ø (mm)	300
Schnittgeschwindigkeit (m/min)	40/80
Schraubstockspannweite (mm)	275
Arbeitshöhe (mm)	768
Maschinen-Abmessung (mm)	2.440 x 1.650 x 1.970
Gewicht (kg)	500
Bestell-Nr.	570.040

Weiteres Zubehör ab Seite 122

Sägebereich

	0°	45° R	60° R
	230	170	120
	275 x 180	185 x 100	120 x 100
	230 x 230	150 x 150	100 x 100

HSS Bi-Metall (M42) Sägebänder¹

Bestell-Nr.	Maße in mm	Combi-verzahnung	VPE Satz = 2 Stk.
570.200	2.720 x 27 x 0,9	4/6	1
570.201	2.720 x 27 x 0,9	5/8	1
570.202	2.720 x 27 x 0,9	6/10	1
570.203	2.720 x 27 x 0,9	10/14	1

¹ Weitere Sägebänder auf Anfrage

- ▶ Verstellbare Vertikal-Rollen
Bestell-Nr. 570.190
- ▶ Feste Vertikal-Rollen
Bestell-Nr. 570.188
- ▶ Starter Bandsägeblatt-Paket 2.720 x 27 x 0,9 mm bestehend aus jeweils 1 Stk. Combiverzahnung 4/6, 5/8, 6/10, 10/14
Bestell-Nr. 570.233

Metall-Bandsäge HBS 250 A



Pistole für das Abspülen
der Späne (Option)



Rollenbahn mit Vertikal-
rollen
(Zubehör)

Serienmäßige Ausstattung

- ▶ Hochleistungs-Bandsägemaschine mit hydr. Sägerahmenabsenkung (Regelventil) für Gehrungsschnitte von 0° bis 60° rechts / 45° links
- ▶ Sägerahmen aus stabiler Gusskonstruktion (verwindungssteif)
- ▶ Schnittvorschub über Rahmengewicht
- ▶ Hochwertiger Industrie-Drehstrommotor (Stirnrad-getriebe) für alle Ansprüche (frequenzgeregelt)
- ▶ Späneräumbürste, mitlaufend
- ▶ Präzise geschliffene Hartmetall-Sägebandführungen, nachstellbar
- ▶ Kleinster möglicher Durchmesser 5 mm und Reststücklänge 20 mm
- ▶ Schnellspannschraubstock, verschiebbar
- ▶ Großdimensionierter, massiver, runder Auflagetisch, mitdrehend bei Gehrungsschnitten mit vorgegebenem Schnittkanal, Gehrungsanzeige über Skala
- ▶ Gehrungseinstellung und Klemmung manuell
- ▶ Abnehmbare Späneauffangwanne
- ▶ Elektrische Kühlmittelpumpe
- ▶ Materialanschlag 500 mm mit Skala
- ▶ Inkl. Sägeband Combiverzahnung 4/6
- ▶ Motorschutz gegen Überlastung
- ▶ Maschinenfarbe:
- Sägerahmen RAL 7035 /- Maschinenkörper RAL 7005
- ▶ 12 Monate Garantie bei Einschichtbetrieb

Sonderausstattung

- ▶ Spänespülpistole
Bestell-Nr. 570.110
- ▶ Laserlinie beim Schnitt
Bestell-Nr. 570.172
- ▶ Micro-Sprühsystem
Bestell-Nr. 570.254
- ▶ LED-Arbeitsleuchte
Bestell-Nr. 570.174

Zubehör

- ▶ Bandspannungsmessgerät mit Messuhr (Flottomat-BS)
Bestell-Nr. 570.175
- ▶ Anschlussbahn L-SR (Stahlrolle), links, (inkl. Verbindungssatz)
Bestell-Nr. 570.282
- ▶ Anschlussbahn L-SR (Stahlrolle), rechts, (inkl. Verbindungssatz)
Bestell-Nr. 570.281
- ▶ Rollenbahn L-SR (Stahlrolle), 380 mm breit, Grundversion 2.000 mm, 150 kg/m
Bestell-Nr. 570.178
- ▶ Rollenbahn L-SR (Stahlrolle), 380 mm breit, Grundversion 3.000 mm, 150 kg/m
Bestell-Nr. 570.179
- ▶ Verlängerungsrollenbahn L-SR (Stahlrolle), 380 mm breit, 2.000 mm, 150 kg/m
Bestell-Nr. 570.180
- ▶ Verlängerungsrollenbahn L-SR (Stahlrolle), 380 mm breit, 3.000 mm, 150 kg/m
Bestell-Nr. 570.181

Technische Daten

HBS 250 A

Motor-Drehstrom 400 V, frequenzgeregelt (kW)	1,5
Sägeband Abmessung (mm)	2.910 x 27 x 0,9
Schwungräder Ø (mm)	325
Schnittgeschwindigkeit (m/min)	20-120
Schraubstockspanweite (mm)	320
Arbeitshöhe (mm)	760
Maschinen-Abmessung (mm)	1.480 x 1.700 x 2.000
Gewicht (kg)	390
Bestell-Nr.	570.005

Weiteres Zubehör ab Seite 122

Sägebereich

	0°	45° R	45° L	60° R
○	250	220	180	130
□	300 x 240	240 x 190	240 x 100	130 x 100
□	240 x 240	210 x 210	160 x 160	100 x 100

HSS Bi-Metall (M42) Sägebänder¹

Bestell-Nr.	Maße in mm	Combi-verzahnung	VPE Satz = 2 Stk.
570.206	2.910 x 27 x 0,9	2/3	1
570.207	2.910 x 27 x 0,9	3/4	1
570.208	2.910 x 27 x 0,9	4/6	1
570.209	2.910 x 27 x 0,9	5/8	1
570.210	2.910 x 27 x 0,9	10/14	1

¹ Weitere Sägebänder auf Anfrage

- ▶ Verstellbare Vertikal-Rollen
Bestell-Nr. 570.190
- ▶ Feste Vertikal-Rollen
Bestell-Nr. 570.188
- ▶ Starter Bandsägeblatt-Paket 2.910 x 27 x 0,9 mm bestehend aus jeweils 1 Stk. Combiverzahnung 2/3, 3/4, 4/6, 5/8, 10/14
Bestell-Nr. 570.234
- ▶ Manueller Materialanschlag 2 m mit Maßband
Bestell-Nr. 570.194
- ▶ Manueller Materialanschlag 2 m mit Digitalanzeige
Bestell-Nr. 570.199
- ▶ Manueller Materialanschlag 3 m mit Maßband
Bestell-Nr. 570.195
- ▶ Manueller Materialanschlag 3 m mit Digitalanzeige
Bestell-Nr. 570.240
- ▶ weitere Messanschläge auf Anfrage

Metall-Bandsäge HBS 250 HA



Gehrungsanzeige



Sägebandführung
aus Hartmetall



Laser-Linie
beim Schnitt (Option)



LED-Beleuchtung
des Arbeitsbereichs
(Option)



Pistole für das Abspülen
der Späne (Option)

Serienmäßige Ausstattung

- ▶ Vollhydraulische Senk- und Hebefunktion des Sägerahmens
- ▶ Hydr. Öffnen und Schließen des Spannstocks
- ▶ Abschaltung nach Schnittende, Rückführung des Sägearms zur Ausgangsposition
- ▶ Verwindungssteifer Sägerahmen aus Stahlguss (mehrfach verrippt)
- ▶ Hydraulischer Kurzhubzylinder für Spannstock
- ▶ Präzise geschliffene Hartmetall-Sägebandführungen, nachstellbar
- ▶ Kleinster möglicher Durchmesser 5 mm und Reststücklänge 20 mm
- ▶ Elektrische Kühlmittelpumpe
- ▶ Bandspannung manuell mit Anzeige, einschl. elektrischer Sägeband- und Schnittdrucküberwachung
- ▶ Hydraulischer Schraubstock (Öffnen und Schließen)
- ▶ Späneräumbürste mitlaufend
- ▶ Großdimensionierter massiver runder Auflagetisch, mitdrehend bei Gehrungsschnitten mit vorgegebenen Schnittkanal, Gehrungseinstellung manuell, Ablesung über Skala
- ▶ Materialanschlag 500 mm mit Skala
- ▶ Inkl. Sägeband Combiverzahnung 4/6
- ▶ Motorschutz gegen Überlastung
- ▶ Maschinenfarbe:
- Sägerahmen RAL 7035 / - Maschinenkörper RAL 7005
- ▶ 12 Monate Garantie bei Einschichtbetrieb

Sonderausstattung

- ▶ Spänespülpistole
Bestell-Nr. 570.110
- ▶ Laserlinie beim Schnitt
Bestell-Nr. 570.172
- ▶ Micro-Sprühsystem
Bestell-Nr. 570.254
- ▶ LED-Arbeitsleuchte
Bestell-Nr. 570.174

Zubehör

- ▶ Bandspannungsmessgerät mit Messuhr (Flottomat-BS)
Bestell-Nr. 570.175
- ▶ Anschlussbahn L-SR (Stahlrolle), links, (inkl. Verbindungssatz)
Bestell-Nr. 570.282
- ▶ Anschlussbahn L-SR (Stahlrolle), rechts, inkl. Verbindungssatz
Bestell-Nr. 570.281
- ▶ Rollenbahn L-SR (Stahlrolle), 338 mm breit, Grundversion 2.000 mm, 150 kg/m
Bestell-Nr. 570.178
- ▶ Rollenbahn L-SR (Stahlrolle), 338 mm breit, Grundversion 3.000 mm, 150 kg/m
Bestell-Nr. 570.179
- ▶ Verlängerungsrollenbahn L-SR (Stahlrolle), 380 mm breit, 2.000 mm, 150 kg/m
Bestell-Nr. 570.180
- ▶ Verlängerungsrollenbahn L-SR (Stahlrolle), 380 mm breit, 3.000 mm, 150 kg/m
Bestell-Nr. 570.181

Technische Daten

HBS 250 HA

Motor-Drehstrom 400 V, frequenzgeregelt (kW)	1,5
Sägeband Abmessung (mm)	2.910 x 27 x 0,9
Schwungräder Ø (mm)	325
Schnittgeschwindigkeit (m/min)	20-120
Schraubstockspannweite (mm)	320
Arbeitshöhe (mm)	760
Maschinen-Abmessung (mm)	1.480 x 1.700 x 2.000
Gewicht (kg)	390
Bestell-Nr.	570.010

Weiteres Zubehör ab Seite 122

Sägebereich

	0°	45° R	45° L	60° R
○	250	220	180	130
□	300 x 240	240x190	240x100	130 x 100
□	240 x 240	210 x 210	160 x 160	100 x 100

HSS Bi-Metall (M42) Sägebänder¹

Bestell-Nr.	Maße in mm	Combi-verzahnung	VPE Satz = 2 Stk.
570.206	2.910 x 27 x 0,9	2/3	1
570.207	2.910 x 27 x 0,9	3/4	1
570.208	2.910 x 27 x 0,9	4/6	1
570.209	2.910 x 27 x 0,9	5/8	1
570.210	2.910 x 27 x 0,9	10/14	1

¹ Weitere Sägebänder auf Anfrage

- ▶ Verstellbare Vertikal-Rollen
Bestell-Nr. 570.190
- ▶ Feste Vertikal-Rollen
Bestell-Nr. 570.188
- ▶ Starter Bandsägeblatt-Paket 2.910 x 27 x 0,9 mm bestehend aus jeweils 1 Stk. Combiverzahnung 2/3, 3/4, 4/6, 5/8, 10/14
Bestell-Nr. 570.234
- ▶ Manueller Materialanschlag 2 m mit Maßband
Bestell-Nr. 570.194
- ▶ Manueller Materialanschlag 3 m mit Maßband
Bestell-Nr. 570.195
- ▶ Manueller Materialanschlag 2 m mit Digitalanzeige
Bestell-Nr. 570.199
- ▶ Manueller Materialanschlag 3 m mit Digitalanzeige
Bestell-Nr. 570.240
- ▶ weitere Messanschläge auf Anfrage

Metall-Bandsäge HBS 350 HA



**Pistole für das Abspülen
der Späne (Option)**



**Vollhubzylinder
des Spannstocks**



**Spanndruckregelung
des Spannstocks (Option)**



Bündelspann-Einrichtung
Ermöglicht das Spannen von
Lagen und Bündeln mit einer
zusätzlichen vertikalen
Spanneinheit (Option)



Bandspannungs-Anzeige
Zur Kontrolle der optimalen
Sägebandspannung auch
während des Betriebes der
Maschine (Serienmäßig)

Serienmäßige Ausstattung

- ▶ Ergonomisch in ansprechendem Design neu konzipierte, robuste Schweißrahmenkonstruktion für Gehrungsschnitte von 0° bis 60° rechts/links
- ▶ Stabile, vibrationsarme Rahmenkonstruktion mit in Gleitlagern gelagertem Armgelenk
- ▶ Übersichtliches Bedienpult zur Bedienerseite
- ▶ Einfache, leicht verständliche Steuerung
- ▶ Präzise geschliffene Hartmetall-Sägebandführungen (nachstellbar) für höchste Ansprüche an die Schnittgenauigkeit
- ▶ Synchron angetriebene Späneräubbürste
- ▶ Halbautomatischer Sägezyklus: vollhydraulisch
- ▶ Schnittvorschub hydraulisch einschl. automatischer Schnittdruckregulierung
- ▶ Gehrungseinstellung und Klemmung (manuell)
- ▶ Reststücklänge 60 mm
- ▶ Hydraulischer Vollhubzylinder für Spannstock (Niederzugausführung) schwimmender Spannstock
- ▶ Bandspannungs- und Sägebandbruchüberwachung
- ▶ Kühlmittelzufuhr integriert (30 l Tankinhalt)
- ▶ Späneauffangwannen, leicht abnehmbar
- ▶ Hydr. Bandspannungsanzeige
- ▶ LED-Arbeitsleuchte
- ▶ Digitale Gehrungsanzeige
- ▶ Inkl. Sägeband Combiverzahnung 4/6
- ▶ Motorschutz gegen Überlastung
- ▶ Maschinenfarbe:
- Sägerahmen RAL 7035/ - Maschinenkörper RAL 7005
- ▶ 12 Monate Garantie bei Einschichtbetrieb

Sonderausstattung

- ▶ Spänespülpistole
Bestell-Nr. 570.110
- ▶ Laserlinie beim Schnitt
Bestell-Nr. 570.109
- ▶ Hydraulische Bündelspanneinrichtung
Bestell-Nr. 570.107
- ▶ Spanndruckregulierung für Spannstock
Bestell-Nr. 570.076

Zubehör

- ▶ Materialanschlag 500 mm (Maßskala)
Bestell-Nr. 570.268
- ▶ Anschlußbahn T-SR (Stahlrolle), links, 540 mm breit (inkl. Verbindungssatz)
Bestell-Nr. 570.111
- ▶ Anschlußbahn T-SR (Stahlrolle), rechts, 540 mm breit (inkl. Verbindungssatz)
Bestell-Nr. 570.112
- ▶ Rollenbahn T-SR (Stahlrolle), 540 mm breit, Grundversion 2.000 mm, 600 kg/m
Bestell-Nr. 570.113
- ▶ Rollenbahn T-SR (Stahlrolle), 540 mm breit, Grundversion 3.000 mm, 600 kg/m
Bestell-Nr. 570.114
- ▶ Verlängerungsrollenbahn T-SR (Stahlrolle), 2.000 mm, 600 kg/m
Bestell-Nr. 570.115

Technische Daten



HBS 350 HA

Motor-Drehstrom 400 V, frequenzgeregelt (kW)	3
Sägeband Abmessung (mm)	4.780 x 34 x 1,1
Schwungräder Ø (mm)	450
Schnittgeschwindigkeit (m/min)	20-120
Schraubstockspannweite, Vollhubzylinder (mm)	510
Arbeitshöhe (mm)	761
Maschinen-Abmessung (mm)	2.568 x 1.070 x 1.500
Gewicht (kg)	710

Bestell-Nr. 570.520

Weiteres Zubehör ab Seite 122

Sägebereich

	0°	45° R	45° L	60° R	60° L
	350	350	350	250	270
	510 x 350	400 x 100	415 x 100	260 x 100	280 x 100
	350 x 350	340 x 340	350 x 350	240 x 240	260 x 260

HSS Bi-Metall (M42) Sägebänder¹

Bestell-Nr.	Maße in mm	Combi-verzahnung	VPE Satz = 2 Stk.
570.213	4.780 x 34 x 1,1	2/3	1
570.214	4.780 x 34 x 1,1	3/4	1
570.215	4.780 x 34 x 1,1	4/6	1
570.216	4.780 x 34 x 1,1	5/8	1
570.217	4.780 x 34 x 1,1	8/12	1

¹ Weitere Sägebänder auf Anfrage

- ▶ Verlängerungsrollenbahn T-SR (Stahlrolle), 3.000 mm, 600 kg/m
Bestell-Nr. 570.116
- ▶ Feste Vertikal-Rollen
Bestell-Nr. 570.119
- ▶ Vertikal-Rollen einstellbar
Bestell-Nr. 570.120
- ▶ Starter Bandsägeblatt-Paket 4.780 x 34 x 1,1 mm bestehend aus jeweils 1 Stk. Combiverzahnung 2/3, 3/4, 4/6, 5/8, 8/12
Bestell-Nr. 570.235
- ▶ Manueller Messanschlag 2m mit Maßband
Bestell-Nr. 570.122
- ▶ Manueller Messanschlag 3m mit Maßband
Bestell-Nr. 570.123
- ▶ Manueller Messanschlag 2m mit Digitalanzeige
Bestell-Nr. 570.127
- ▶ Manueller Messanschlag 3m mit Digitalanzeige
Bestell-Nr. 570.128
- ▶ weitere Messanschläge auf Anfrage

Metall-Bandsäge HBS 350 ANC

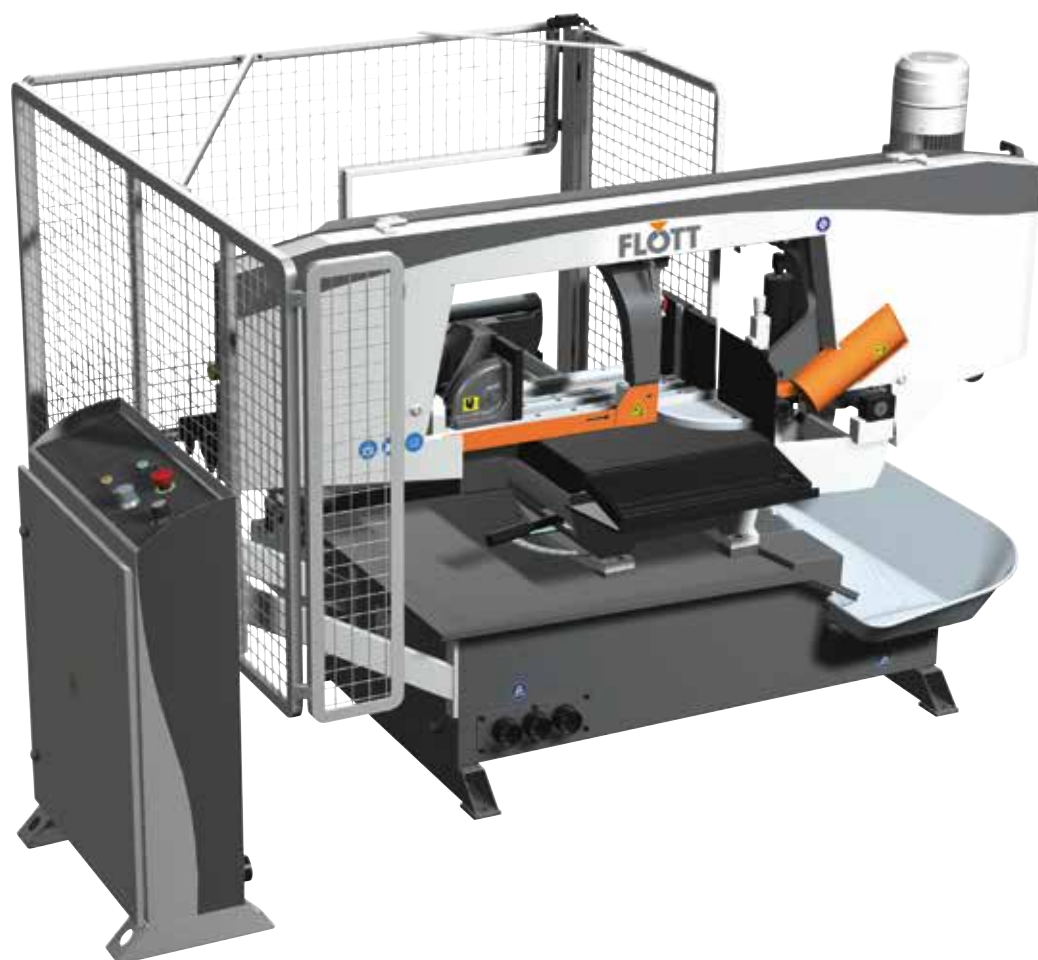

Serienmäßige Ausstattung

- ▶ Die perfekte Kombination aus halbautomatischer/automatischer Hochleistungs-Bandsäge für Gehrungsschnitte von 0° bis 60° rechts
- ▶ Automatischer Betrieb nur bei 0° (gem. Schnittdaten)
- ▶ Anspruchsvolles Design
- ▶ Sägerahmen mit Gelenklager, in robuster Schweißrahmenkonstruktion
- ▶ Frei positionierbares Steuerpult mit übersichtlichem LCD-Bedienfeld
- ▶ Integrierter Materialvorschub (Gleitlager) im automatischen Betrieb
- ▶ Vorschublänge (Einfachhub) 600 mm
- ▶ Vorschub über Hydraulikzylinder
- ▶ Max. Hubwiederholung: 999
- ▶ Reststücklänge 60 mm, kleinster sägender Durchmesser 10 mm
- ▶ Hydr. Vollhubzylinder für Spannstock (Niederzugausführung)
- ▶ Schnittvorschub einschl. automatischer Schnittdruckregulierung
- ▶ Doppelpumpen-Hydraulikaggregat
- ▶ Präzise geschliffene Hartmetall-Sägebandführungen (nachstellbar)
- ▶ Spanndruckregulierung für Spannstock
- ▶ Schwimmender Spannstock
- ▶ Bandspannungs- und Sägebandbruchüberwachung
- ▶ Späneauffangwannen, leicht abnehmbar
- ▶ Kühlmittelzufuhr integriert (30 l Tankinhalt)
- ▶ LED-Arbeitsleuchte
- ▶ Inkl. Sägeband Combiverzahnung 4/6
- ▶ Motorschutz gegen Überlastung
- ▶ Maschinenfarbe:
- Sägerahmen RAL 7035 /- Maschinenkörper RAL 7005
- ▶ 12 Monate Garantie bei Einschichtbetrieb

Sonderausstattung

- ▶ Hydraulische Bündelspaneinrichtung
Bestell-Nr. 570.064
- ▶ Hydraulische Bandspannungsanzeige
Bestell-Nr. 570.065
- ▶ Micro-Sprühsystem 24 V
Bestell-Nr. 570.254
- ▶ Laserlinie beim Schnitt
Bestell-Nr. 570.109

Zubehör



- ▶ Anschlußteil T-SR, links (inkl. Verbindungssatz)
Bestell-Nr. 570.284
- ▶ Anschlußteil T-SR, rechts, (inkl. Verbindungssatz)
Bestell-Nr. 570.112
- ▶ Rollenbahn T-SR (Stahlrolle), 540 mm breit, Grundversion 2.000 mm, 600 kg/m
Bestell-Nr. 570.113
- ▶ Rollenbahn T-SR (Stahlrolle), 540 mm breit, Grundversion 3.000 mm, 600 kg/m
Bestell-Nr. 570.114

Technische Daten

HBS 350 ANC

Motor-Drehstrom 400 V, frequenzgeregelt (kW)	3
Sägeband Abmessung (mm)	4.780 x 34 x 1,1
Schwungräder Ø (mm)	450
Schnittgeschwindigkeit (m/min)	20-120
Schraubstockspanweite (mm)	510
Arbeitshöhe (mm)	761
Maschinen-Abmessung (mm)	2.440 x 2.880 x 1.540
Gewicht (kg)	950
Bestell-Nr.	570.025
Weiteres Zubehör	ab Seite 122

Sägebereich

	0°	45° R	60° R
	350	350	250
	510 x 350	400 x 100	260 x 100
	350 x 350	340 x 340	240 x 240

HSS Bi-Metall (M42) Sägebänder¹

Bestell-Nr.	Maße in mm	Combi-verzahnung	VPE Satz = 2 Stk.
570.213	4.780 x 34 x 1,1	2/3	1
570.214	4.780 x 34 x 1,1	3/4	1
570.215	4.780 x 34 x 1,1	4/6	1
570.216	4.780 x 34 x 1,1	5/8	1
570.217	4.780 x 34 x 1,1	8/12	1

¹ Weitere Sägebänder auf Anfrage

- ▶ Verlängerungsrollenbahn T-SR (Stahlrolle), 2.000 mm, 600 kg/m
Bestell-Nr. 570.115
- ▶ Verlängerungsrollenbahn T-SR (Stahlrolle), 3.000 mm, 600 kg/m
Bestell-Nr. 570.116
- ▶ Starter Bandsägeblatt-Paket 4.780 x 34 x 1,1 mm bestehend aus jeweils 1 Stk. Combiverzahnung 2/3, 3/4, 4/6, 5/8, 8/12
Bestell-Nr. 570.235
- ▶ Manueller Messanschlag 2m mit Maßband
Bestell-Nr. 570.122
- ▶ Manueller Messanschlag 3m mit Maßband
Bestell-Nr. 570.123
- ▶ Manueller Messanschlag 2m mit Digitalanzeige
Bestell-Nr. 570.127
- ▶ Manueller Messanschlag 3m mit Digitalanzeige
Bestell-Nr. 570.128
- ▶ weitere Messanschläge auf Anfrage

Metall-Bandsäge HBS 350 SANC



Serienmäßige Ausstattung

- ▶ Vollautomatischer 2-Säulen-Horizontal-Hochleistungsbandsägeautomat in Perfektion für den industriellen Einsatz
- ▶ Der Sägerahmen wird von zwei robusten Säulen geführt und ist einseitig spielfrei in einer vorgespannten linearen Führung
- ▶ 3-seitige Präzisions-HM-Sägebandführung für optimale Schnittergebnisse
- ▶ Bandspannungs- und Sägebandbruchüberwachung
- ▶ Synchron angetriebene Späneräubbürste
- ▶ Vollhydraulischer Sägevorgang:
 - Vorschub des Materials (Gleitlager)
 - Vorschublänge (Einfachhub) 600 mm
 - Vorschub über Hydraulikzylinder
- ▶ Max. Hubwiederholung: 999
- ▶ Reststücklänge 70 mm, mit Bündelung 230 mm, Kleinster Sägedurchmesser 10 mm
- ▶ Hydr. Schnittvorschub des Sägearms (einschl. automatischer Schnittdruckregulierung) Sägerahmen-Hubhöhenbegrenzung über Endschalter
- ▶ Einfache und übersichtliche Bedienung des Steuerpults (frei positionierbar) einfache Programmierung mit Anzeige (Schritten) im Display des Steuerpults
- ▶ Hydr. Vollhubzylinder für Spannstock
- ▶ Doppelpumpen-Hydraulikaggregat
- ▶ Hydr. Bündelspaneinrichtung
- ▶ Spanndruckregulierung für Spannstock, geteilter Spannstock, schwimmend
- ▶ Kühlmittelzufuhr integriert (45 l Tankinhalt)
- ▶ LED-Arbeitsleuchte
- ▶ Kratzboden-Späneförderer direkt unter dem Schnittkanal
- ▶ Inkl. Sägeband Combiverzahnung 4/6
- ▶ Motorschutz gegen Überlastung
- ▶ Maschinenfarbe:
 - Sägerahmen RAL 7035 /- Maschinenkörper RAL 7005
- ▶ 12 Monate Garantie bei Einschichtbetrieb

Sonderausstattung

- ▶ Sägevorschubgeschwindigkeits-Anzeige
Bestell-Nr. 570.063
- ▶ Micro-Sprühsystem 24 V
Bestell-Nr. 570.254
- ▶ Zusätzliche (3) Kühlmittelzuführungen
Bestell-Nr. 570.173
- ▶ Spänespülpistole
Bestell-Nr. 570.110
- ▶ Hydraulische Bandspannungsanzeige
Bestell-Nr. 570.065

Zubehör

- ▶ Anschlußteil X-SR, links (inkl. Verbindungssatz)
Bestell-Nr. 570.255
- ▶ Rollenbahn X-SR (Stahlrolle x 2 Stück), 450 mm breit, Grundversion 2.000 mm, 1.500 kg/m
Bestell-Nr. 570.256
- ▶ Rollenbahn X-SR (Stahlrolle x 3 Stück), 450 mm breit, Grundversion 3.000 mm, 1.500 kg/m
Bestell-Nr. 570.258



Technische Daten

HBS 350 SANC

Motor-Drehstrom 400 V, frequenzgeregelt (kW)	3
Sägeband Abmessung (mm)	4.780 x 34 x 1,1
Schwungräder Ø (mm)	450
Schnittgeschwindigkeit (m/min)	20-120
Schraubstockspanweite (mm)	420
Arbeitshöhe (mm)	780
Maschinen-Abmessung (mm)	2.300 x 2.050 x 2.000
Gewicht (kg)	1.200
Bestell-Nr.	570.030

Weiteres Zubehör ab Seite 122

Sägebereich

Ø	
	350
	420 x 350
	350 x 350

HSS Bi-Metall (M42) Sägebänder¹

Bestell-Nr.	Maße in mm	Combi-verzahnung	VPE Satz = 2 Stk.
570.213	4.780 x 34 x 1,1	2/3	1
570.214	4.780 x 34 x 1,1	3/4	1
570.215	4.780 x 34 x 1,1	4/6	1
570.216	4.780 x 34 x 1,1	5/8	1
570.217	4.780 x 34 x 1,1	8/12	1

¹ Weitere Sägebänder auf Anfrage

- ▶ Verlängerungsrollenbahn X-SR (Stahlrolle x 2 Stück), 2.000 mm, 1.500 kg/m
Bestell-Nr. 570.260
- ▶ Verlängerungsrollenbahn X-SR (Stahlrolle x 3 Stück), 3.000 mm, 1.500 kg/m
Bestell-Nr. 570.262
- ▶ Starter Bandsägeblatt-Paket 4.780 x 34 x 1,1 mm bestehend aus jeweils 1 Stk. Combiverzahnung 2/3, 3/4, 4/6, 5/8, 8/12
Bestell-Nr. 570.235
- ▶ weitere Messanschläge auf Anfrage

Metall-Bandsäge HBS 450 HA



**Pistole für das Abspülen
der Späne (Option)**



**Vollhubzylinder
des Spannstocks**



**Spanndruckregelung
des Spannstocks (Option)**



Bündelspann-Einrichtung
Ermöglicht das Spannen von
Lagen und Bündeln mit einer
zusätzlichen vertikalen
Spanneinheit (Option)



Bandspannungs-Anzeige
Zur Kontrolle der optimalen
Sägebandspannung auch
während des Betriebes der
Maschine (Serienmäßig)

Serienmäßige Ausstattung

- ▶ Ergonomisch in ansprechendem Design neu konzipierte, robuste Schweißrahmenkonstruktion für Gehrungsschnitte von 0° bis 60° rechts/links
- ▶ Stabile, vibrationsarme Rahmenkonstruktion mit in Gleitlagern gelagertem Armgelenk
- ▶ Übersichtliches Bedienpult zur Bedienerseite
- ▶ Einfache, leicht verständliche Steuerung
- ▶ Präzise geschliffene Hartmetall-Sägebandführungen (nachstellbar) für höchste Ansprüche an die Schnittgenauigkeit
- ▶ Synchron angetriebene Späneräubbürste
- ▶ Halbautomatischer Sägezyklus: vollhydraulisch
- ▶ Schnittvorschub hydraulisch einschl. automatischer Schnittdruckregulierung
- ▶ Reststücklänge 60 mm
- ▶ Gehrungseinstellung und Klemmung (manuell)
- ▶ Hydraulischer Vollhubzylinder für Spannstock (Niederzugausführung) schwimmender Spannstock
- ▶ Bandspannungs- und Sägebandbruchüberwachung
- ▶ Späneauffangwannen, leicht abnehmbar
- ▶ Hydr. Bandspannungsanzeige
- ▶ Kühlmittelzufuhr integriert (30 l Tankinhalt)
- ▶ LED-Arbeitsleuchte
- ▶ Digitale Gehrungsanzeige
- ▶ Inkl. Sägeband Combiverzahnung 3/4
- ▶ Motorschutz gegen Überlastung
- ▶ Maschinenfarbe:
- Sägerahmen RAL 7035 /- Maschinenkörper RAL 7005
- ▶ 12 Monate Garantie bei Einschichtbetrieb

Sonderausstattung

- ▶ Laserlinie beim Schnitt
Bestell-Nr. 570.109
- ▶ Spanndruckregulierung für Spannstock
Bestell-Nr. 570.076
- ▶ Hydr. Bündelspanneinrichtung
Bestell-Nr. 570.066

Zubehör

- ▶ Materialanschlag 500 mm (Maßskala)
Bestell-Nr. 570.269
- ▶ Anschlußbahn T-SR (Stahlrolle), links, 640 mm breit (inkl. Verbindungssatz)
Bestell-Nr. 570.067
- ▶ Anschlußbahn T-SR (Stahlrolle), rechts, 640 mm breit (inkl. Verbindungssatz)
Bestell-Nr. 570.068
- ▶ Rollenbahn T-SR (Stahlrolle), 640 mm breit, Grundversion 2.000 mm, 600 kg/m
Bestell-Nr. 570.069
- ▶ Rollenbahn T-SR (Stahlrolle), 640 mm breit, Grundversion 3.000 mm, 600 kg/m
Bestell-Nr. 570.070
- ▶ Verlängerungsrollenbahn T-SR (Stahlrolle), 2.000 mm, 600 kg/m
Bestell-Nr. 570.071

Technische Daten



HBS 450 HA

Motor-Drehstrom 400 V, frequenzgeregelt (kW)	3
Sägeband Abmessung (mm)	5.200 x 34 x 1,1
Schwungräder Ø (mm)	480
Schnittgeschwindigkeit (m/min)	20-120
Schraubstockspannweite, Vollhubzylinder (mm)	610
Arbeitshöhe (mm)	781
Maschinen-Abmessung (mm)	2.780 x 1.440 x 1.560
Gewicht (kg)	800
Bestell-Nr.	570.525

Weiteres Zubehör

ab Seite 122

Sägebereich

	0°	45° R	45° L	60° R	60° L
	450	450	450	300	300
	610 x 450	450 x 250	450 x 400	300 x 290	300 x 290
	450 x 450	370 x 370	450 x 450	300 x 300	300 x 300

HSS Bi-Metall (M42) Sägebänder¹

Bestell-Nr.	Maße in mm	Combi-verzahnung	VPE Satz = 2 Stk.
570.220	5.200 x 34 x 1,1	2/3	1
570.221	5.200 x 34 x 1,1	3/4	1
570.222	5.200 x 34 x 1,1	4/6	1
570.223	5.200 x 34 x 1,1	5/8	1

¹ Weitere Sägebänder auf Anfrage

- ▶ Verlängerungsrollenbahn T-SR (Stahlrolle), 3.000 mm, 600 kg/m
Bestell-Nr. 570.080
- ▶ Feste Vertikal-Rollen
Bestell-Nr. 570.083
- ▶ Verstellbare Vertikal-Rollen
Bestell-Nr. 570.084
- ▶ Starter Bandsägeblatt-Paket 5.200 x 34 x 1,1 mm bestehend aus jeweils 1 Stk. Combiverzahnung 2/3, 3/4, 4/6, 5/8
Bestell-Nr. 570.236
- ▶ Manueller Messanschlag 2m mit Maßband
Bestell-Nr. 570.122
- ▶ Manueller Messanschlag 3m mit Maßband
Bestell-Nr. 570.123
- ▶ Manueller Messanschlag 2m mit Digitalanzeige
Bestell-Nr. 570.127
- ▶ Manueller Messanschlag 3m mit Digitalanzeige
Bestell-Nr. 570.128

Metall-Bandsäge HBS 450 SANC



Serienmäßige Ausstattung

- ▶ Vollautomatischer 2-Säulen-Horizontal-Hochleistungsbandsägeautomat in Perfektion für den industriellen Einsatz
- ▶ Der Sägerahmen wird von zwei robusten Säulen geführt und ist einseitig spielfrei in einer vorgespannten linearen Führung
- ▶ Sägerahmen-Hubhöhenbegrenzung über Endschalter
- ▶ Hydr. Schnittvorschub des Sägearms (einschl. doppelseitiger Schnittdruckregulierung)
- ▶ 3-seitige Präzisions-HM-Sägebandführung für optimale Schnittergebnisse
- ▶ Synchron angetriebene Späneräubbürste
- ▶ Bandspannungs- und Sägebandbruchüberwachung
- ▶ Vollhydraulischer Sägevorgang:
 - Vorschub des Materials (Linearführungen)
 - Vorschublänge (Einfachhub) 600 mm
 - Vorschub über Hydraulikzylinder
- ▶ Max. Hubwiederholung: 999
- ▶ Reststücklänge 70 mm, mit Bündelung 230 mm, Kleinster Sägedurchmesser 10 mm
- ▶ Einfache Programmierung mit Anzeige (Schritten) im Display des Steuerpults
- ▶ Hydr. Vollhubzylinder für Spannstock
- ▶ Doppelpumpen-Hydraulikaggregat
- ▶ Hydr. Bündelspanneinrichtung
- ▶ Spanndruckregulierung für Spannstock
- ▶ LED-Arbeitsleuchte
- ▶ Kratzboden-Späneförderer direkt unter dem Schnittkanal
- ▶ Kühlmittelzufuhr integriert (45 l Tankinhalt)
- ▶ Inkl. Sägeband Combiverzahnung 3/4
- ▶ Motorschutz gegen Überlastung
- ▶ Maschinenfarbe:
 - Sägerahmen RAL 7035 /- Maschinenkörper RAL 7005
- ▶ 12 Monate Garantie bei Einschichtbetrieb

Sonderausstattung

- ▶ Sägevorschubgeschwindigkeits-Anzeige
Bestell-Nr. 570.063
- ▶ Micro-Sprühsystem 24 V
Bestell-Nr. 570.254
- ▶ Zusätzliche (3) Kühlmittelzuführungen
Bestell-Nr. 570.173
- ▶ Spänespülpistole
Bestell-Nr. 570.110

Zubehör

- ▶ Anschlußteil X-SR, links (inkl. Verbindungssatz)
Bestell-Nr. 570.136
- ▶ Rollenbahn X-SR (Stahlrolle x 4 Stück), 550 mm breit, Grundversion 2.000 mm, 1.500 kg/m
Bestell-Nr. 570.139



Technische Daten

HBS 450 SANC

Motor-Drehstrom 400 V, frequenzgeregelt (kW)	4
Sägeband Abmessung (mm)	6.020 x 41 x 1,3
Schwungräder Ø (mm)	550
Schnittgeschwindigkeit (m/min)	20-120
Schraubstockspanweite (mm)	520
Arbeitshöhe (mm)	780
Maschinen-Abmessung (mm)	2.890 x 2.055 x 2.030
Gewicht (kg)	1.600
Bestell-Nr.	570.035

Weiteres Zubehör ab Seite 122

Sägebereich

0°	
	450
	520 x 450
	450 x 450

HSS Bi-Metall (M42) Sägebänder¹

Bestell-Nr.	Maße in mm	Combi-verzahnung	VPE Satz = 2 Stk.
570.227	6.020 x 41 x 1,3	2/3	1
570.228	6.020 x 41 x 1,3	3/4	1
570.229	6.020 x 41 x 1,3	4/6	1
570.230	6.020 x 41 x 1,3	5/8	1

¹ Weitere Sägebänder auf Anfrage

- ▶ Rollenbahn X-SR (Stahlrolle x 6 Stück), 550 mm breit, Grundversion 3.000 mm, 1.500 kg/m
Bestell-Nr. 570.141
- ▶ Verlängerungsrollenbahn X-SR (Stahlrolle x 4 Stück), 2.000 mm, 1.500 kg/m
Bestell-Nr. 570.143
- ▶ Verlängerungsrollenbahn X-SR (Stahlrolle x 6 Stück), 3.000 mm, 1.500 kg/m
Bestell-Nr. 570.145
- ▶ Starter Bandsägeblatt-Paket 6.020 x 41 x 1,3 mm bestehend aus jeweils 1 Stk. Combiverzahnung 2/3, 3/4, 4/6, 5/8
Bestell-Nr. 570.237
- ▶ weitere Messanschläge auf Anfrage

Vertikal-Bandsäge VBS 400 Plus



Minimalmengenschmierung
Bestell-Nr. 410.031



Längsanschlag
Bestell-Nr. 410.030



serienmäßiger höhenverstellbarer Führungsarm

Serienmäßige Ausstattung

- ▶ Manuelle Vertikalbandsäge mit einer Schnittbreite von 400 mm
- ▶ Formschöne und steife Schweißkonstruktion
- ▶ Präziser Antrieb angesteuert über einen Frequenzumrichter
- ▶ Digitale Geschwindigkeitsanzeige
- ▶ Stufenlose Bandgeschwindigkeit
- ▶ Ausgewuchtete Bandscheiben
- ▶ Hartgummierte Laufflächen
- ▶ Gehärtete und geschliffene Führungsbacken
- ▶ LED-Arbeitsplatzleuchte
- ▶ Höhenverstellbarer Führungsarm
- ▶ Maschinenfarbe RAL 7005 / RAL 7035
- ▶ 12 Monate Garantie bei Einschichtbetrieb

Sonderausstattung

- ▶ Manuell verfahrbarer Tisch über Handkurbel
Bestell-Nr. 410.032
- ▶ Sägebandschweißeinrichtung
Bestell-Nr. 410.033
- ▶ Neigbarer Tisch je 15° links, rechts, vorne, hinten
Bestell-Nr. 410.034
- ▶ Längsanschlag für 90°-Schnitte
Bestell-Nr. 410.030
- ▶ Minimalschmierung
Bestell-Nr. 410.031

Zubehör

- ▶ Bandsägeblatt: 3.600 x 13 x 0,9 mm, 5 Stück, Verzahnung 14 Zähne
Bestell-Nr. 410.040
- ▶ Bandsägeblatt: 3.600 x 13 x 0,9 mm, 5 Stück, Verzahnung 10/14 Zähne
Bestell-Nr. 410.041
- ▶ Bandsägeblatt: 3.600 x 13 x 0,9 mm, 5 Stück, Verzahnung 6 Zähne
Bestell-Nr. 410.042
- ▶ Starter Bandsägeblatt-Paket: 3.600 x 13 x 0,9 mm bestehend aus jeweils 1 Stk. Combiverzahnung 14, 10/14, 6
Bestell-Nr. 410.050
- ▶ Weitere Bandsägeblätter auf Anfrage

Technische Daten

VBS 400 Plus

Ausführung des Tisches	Fest
Tisch Abmessung (mm)	600 x 600
Schnittbreite (mm)	400
Schnitthöhe (mm)	390
Schnittgeschwindigkeit (m/min)	50-1.000
Sägebandmaße (mm)	3.600 x 13 x 0,9
Antriebsart	Drehstrommotor elektronisch geregelt
Anschlusswert (kW / A)	4,0 / 7,5
Maschinen-Abmessung (mm)	2.225 x 1.120 x 770
Gewicht (kg)	465
Bestell-Nr.	410.010
Mit Minimalmengenschmierung und Längsanschlag	
Bestell-Nr.	410.020
Weiteres Zubehör	ab Seite 122

Metall-Kreissäge KS 315 M



Serienmäßige Ausstattung

- ▶ Mit schwenkbarem Kopf (links/rechts) für Gehrungsschnitte
- ▶ Zwei Geschwindigkeiten
- ▶ Stabile Gusskonstruktion des Maschinengehäuses
- ▶ Untersetzungsgetriebe im Ölbad bestehend aus Bronzerad und gehärteter, geschliffener Stahlschnecke
- ▶ Schnellspannschraubstock mit Gegenspannvorrichtung für doppelte Werkstückspannung
- ▶ Langlebige, mechanische Kühlmittelpumpe
- ▶ Einstellbarer Längenanschlag
- ▶ Bedienwerkzeug
- ▶ Maschinenfarbe: RAL 7037
- ▶ 12 Monate Garantie bei Einschichtbetrieb

Zubehör



- ▶ Stahluntergestell (mit VP - 250 x 720 x 840 mm)
Bestell-Nr. 560.830

Technische Daten

KS 315 M

Motor-Drehstrom 400 V, polumschaltbar (kW)	1,3/1,9
Schraubstockspanweite (mm)	110
Kühlungs-Tank Kapazität (l)	5
Arbeitshöhe mit Untergestell (mm)	980
2 Geschwindigkeiten (U/min)	41/82
Maschinen-Abmessung mit Untergestell ohne VP (mm)	1.000 x 1.100 x 1.800
Maschinen-Abmessung mit Untergestell mit VP (mm)	630 x 1.030 x 880
Nicht im Lieferumfang	
Sägeblatt (mm)	Ø 315 x 32
Bestell-Nr.	560.835

Sägebereich

	45° L	0°	45° R
	90	95	90
	80 x 70	100 x 70	80 x 70
	75	80	75

Metall-Kreissägeblätter¹

Bestell-Nr.	Maße in mm	Zähnezahl	VPE
560.316	315 x 2,5 x 32	240	1
560.311	315 x 2,5 x 32	160	1

¹ abweichende Sägeblätter auf Anfrage

Metall-Bandsäge PBS 120 Plus



3D Objekt - Trennung von
der Grundplatte - Detail
(Option)



3D Objekt - Trennung von
der Grundplatte (Option)

Serienmäßige Ausstattung

- ▶ Tragbare manuelle Metallbandsäge mit zwei Bandgeschwindigkeiten für Gehrungsschnitte von 0° bis 60°
- ▶ Manueller Armvorschub in den Schnitt
- ▶ Zwei Bandgeschwindigkeiten
- ▶ Sägebandführung aus Hartmetall
- ▶ Gusseisenspannstock mit Schnellspannhebel
- ▶ Anschlussmöglichkeit eines Messanschlags
- ▶ Anschlussmöglichkeit einer Sägebandkühlung (an der Stelle der Bearbeitung)
- ▶ inkl. Sägeband Combiverzahnung 8/12
- ▶ 12 Monate Garantie bei Einschichtbetrieb

Zubehör

- ▶ Untergestell
(nur zusammen mit **Bestell-Nr. 570.509** bestellbar)
Bestell-Nr. 570.508
- ▶ Kühlmittleinrichtung inkl. Kühlmittelwanne
Bestell-Nr. 570.509
- ▶ Materialanschlag 300 mm
Bestell-Nr. 570.510
- ▶ Anschlussteil links
Bestell-Nr. 570.511
- ▶ Anschlussteil rechts
Bestell-Nr. 570.512
- ▶ Rollenbahn, 2 m (150 kg/m)
Bestell-Nr. 570.507
- ▶ Starter Bandsägeblatt-Paket 1.620 x 13 x 0,65 mm bestehend aus jeweils 1 Stk. Combiverzahnung 6/10, 8/12, 10/14
Bestell-Nr. 570.519

Technische Daten

PBS 120 Plus

Bandgeschwindigkeit (m/min)	35/75
Bandsägeblattabmessung (mm)	1.620 x 13 x 0,65
Motor 230V (kW)	0,25 / 0,37
Maschinen-Abmessung (mm)	810 x 530 x 450
Gewicht (kg)	38
Bestell-Nr.	570.505

Sägebereich

	0°	45°R	60°R
	120	90	55
	60 x 70	100 x 90	55 x 65
	120 x 120	90 x 90	55 x 55

Metall-Bandsägebänder¹

Bestell-Nr.	Maße in mm	Zähne pro Zoll	VPE Satz = 5 Stk.
570.514	1.620 x 13 x 0,65	6/10	1
570.515	1.620 x 13 x 0,65	8/12	1
570.516	1.620 x 13 x 0,65	10/14	1

¹ Weitere Sägebänder auf Anfrage

Zubehör

Rollenbahn System L-SR/K330

Hochflexible Lösung der Handhabung für die Aufgabe mittelschweren Materials. Dank dem einzigartigen Profilsystem können die Rollenbahnen einfach dem Kundenwunsch angepasst werden.



auf Anfrage

Digitaler Messanschlag

Digitaler Materialanschlag mit Handrad und pneumatischer Bremse

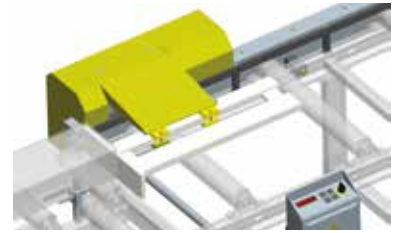

auf Anfrage

Anschlagsysteme

Anschlagsysteme - von einfachen, komfortablen manuellen Längsmesseinheiten bis hin zu NC gesteuerten modernen Messeinrichtungen, einschl. Programmspeicher.



auf Anfrage

Manueller Messanschlag

Die Auflagefläche des Anschlags ermöglicht stabile Fixierung des Materials vor dem Schnitt der gewünschten Länge.

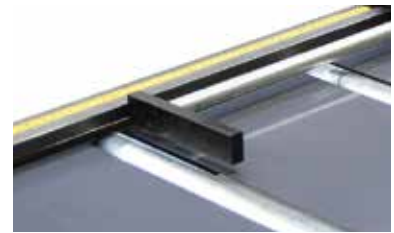

auf Anfrage

Abrollsicherung

Die Abrollsicherung dient als Vorbeugung des unkontrollierten Abrollens der Rohre und der Gefahr, die das Abrollen für das Bedienungspersonal und Personen darstellt, die sich in der Nähe befinden.

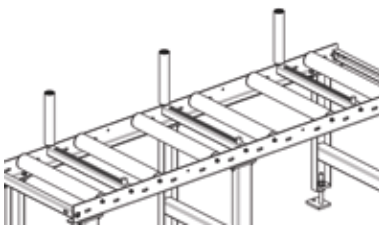

auf Anfrage

Hydraulische Bündelspannung

Die hydraulische Bündelspanneinrichtung ermöglicht das Spannen von Lagen und Bündeln mit einer zusätzlichen hydraulischen vertikalen Spanneinheit.



auf Anfrage

Digitaler Messanschlag – Display

Der Anschlagwagen wird manuell verstellt und die Position auf der Digitalanzeige auf 0,1 mm genau angezeigt. Der Anschlagarm ist für den Durchlauf des Materials hochklappbar.



auf Anfrage

Gesteuerter Materialvorschub



auf Anfrage

Vertikale Rollen

Bei der idealen Anordnung gewährleisten die vertikalen Rollen genaue Rechtwinkligkeit, einfachere Arbeitsvorgänge und Sicherheit für das Bedienungspersonal und Personen in Nähe der Anlage.



auf Anfrage

Verstellbare vertikale Rollen

Für das Schneiden von Schichten / Bündeln sind verstellbare vertikale Rollen unersetzbar. Kombiniert mit fest eingebauten vertikalen Rollen werden die Schnittstücke gesichert und deren Form aufrechterhalten.



auf Anfrage

Kunststoffrollen Serie L-K

Als Rollen werden stabile, feste Rohre aus hochwertigem Kunststoff verwendet. Dank deren Eigenschaften wird das zugeführte Material vor der Beschädigung geschützt.



auf Anfrage

Anschlusssteile

Jeder Bandsäge steht ein angepasstes Anschlusssteil einschl. der Verbindungselemente zur Verfügung.



auf Anfrage

Sicherheitssysteme für individuelle Lösungen
auf Anfrage!



Inhaltsverzeichnis Informationen

Thema	Seite
FLOTT Sicherheit	124
FLOTT AKADEMIE	127
FLOTT Vorführzentren und Schulungszentren / Stützpunkte	128
FLOTT Gebietsbetreuung	129
FLOTT Service	130
FLOTT Auszug aus den Verkaufsbedingungen	131





Werkzeugmaschinen

INFORMATIONEN



FLOTT Sicherheit	126
FLOTT AKADEMIE	127
FLOTT Vorführzentren / Schulungszentren / Service-Stützpunkte.....	128
FLOTT Gebietsbetreuung	129
FLOTT Service	130
FLOTT Auszug / Verkaufsbedingungen	131

FLOTT Bohrtechnik Sicherheit

Die effiziente LED Ausleuchtung

- ▶ Die Anordnung der Power-LEDs im vorderen Bereich der Maschine begünstigt die Ausleuchtung des Bohrlochs. Das Werkstück wirft keinen störenden Schatten nach vorne. Eine direkte Blendung wird durch die Anordnung der LEDs verhindert.



Serienmäßiger elektrischer Bohrschutz

- ▶ Gemäß europäischer Maschinenrichtlinie 2006/42/EG sind alle Bohrmaschinen mit einem Bohrschutz mit elektrischer Absicherung ausgerüstet



Serienmäßiger elektrischer Bohrschutz

Sicheres Bohren

- ▶ Serienmäßiger NOT-AUS-Schalter und Spindelstoppfunktion (Spindel stoppt bei Erreichen des Ausgangslage)

Schraubstock [felix] 2.0

- ▶ Patentierte Einfachklemmung über Sechskantschraube
- ▶ Verdrehsicherung durch innenliegende Sechskantschraube

FLOTT [felix] 2.0



Doppelschleifmaschine mit optionaler Bremse und Absaugung

- ▶ Optional wahlweise mit Not-Aus-Schlagastser und Fuß Not-Aus
- ▶ Stillstand der Schleifscheiben innerhalb weniger Sekunden



Doppelschleifmaschine



Bandschleifer

Bandschleifer mit Bremse und einfachem Bandwechsel, sowie optionaler Absaugung

- ▶ Stillstand des Schleifbandes innerhalb weniger Sekunden
- ▶ Werkzeugloses Wechseln des Schleifbandes

Weitere Informationen sowie den aktuellen Status bezüglich Neuheiten finden Sie auf: www.flott.de



sehen. begreifen. lernen.



FLOTT AKADEMIE

Die FLOTT AKADEMIE mit Felix Röwekämper. Er zeigt wie es geht.
Seid dabei, wenn es um die Grundlagen der Bohrtechnik geht.
Hier finden Sie weitere Videos rund ums Bohren, Sägen und Schleifen.

www.flott.de  YouTube

FLOTT Vorführzentren und Schulungszentren ●

Schulung und Service, fundiert und praxisorientiert – FLOTT bietet allen Anwendern in seinen modern ausgerüsteten Schulungszentren qualifizierte Kurse in Theorie und Praxis zu seinen „High-Quality“-Segmenten Bohrtechnik, Schleiftechnik und Sägetechnik.

Mit kompetenter Fachberatung, detaillierter Vorführung aller Produkte bis hin zur Ausarbeitung anwendergerechter Lösungen für nahezu alle Einsatzbereiche.

FLOTT Service-Stützpunkte ●

Auf kurzen, schnellen Wegen zum qualifizierten Service. Ein naheliegender Vorteil der FLOTT Werkzeugmaschinen.

Mit seinem flächendeckenden Servicenetzwerk und professionellen kompetenten Technikern sichert FLOTT in seinen Stützpunkten für „den Fall des Falles“ schnelle, effiziente Lösungen und garantiert eine unkomplizierte Abwicklung aller Serviceeinsätze und Reparaturen.

Schulungs- und Vorführzentrum

Remscheid

Arnz FLOTT GmbH
Werkzeugmaschinen
Vieringhausen 131
42857 Remscheid
Tel.: +49 2191 979-0
info@flott.de

Vorführzentren

Heusweiler

Arthur Martini GmbH
Schacht Dilsburg 5
66265 Heusweiler
Tel.: +49 6806 9221-53
www.a-martini.com

Nürnberg

BFS GmbH
Meckenloher Straße 1
91126 Rednitzhembach
Tel.: +49 9122 78550
www.bfs-maschinen.de



FLOTT Gebietsbetreuung

1. Baden-Württemberg
2. Bayern
3. Berlin
4. Brandenburg
5. Bremen
6. Hamburg
7. Hessen
8. Mecklenburg-Vorpommern:
9. Niedersachsen
10. Nordrhein-Westfalen
11. Rheinland-Pfalz
12. Saarland
13. Sachsen
14. Sachsen-Anhalt
15. Schleswig-Holstein
16. Thüringen

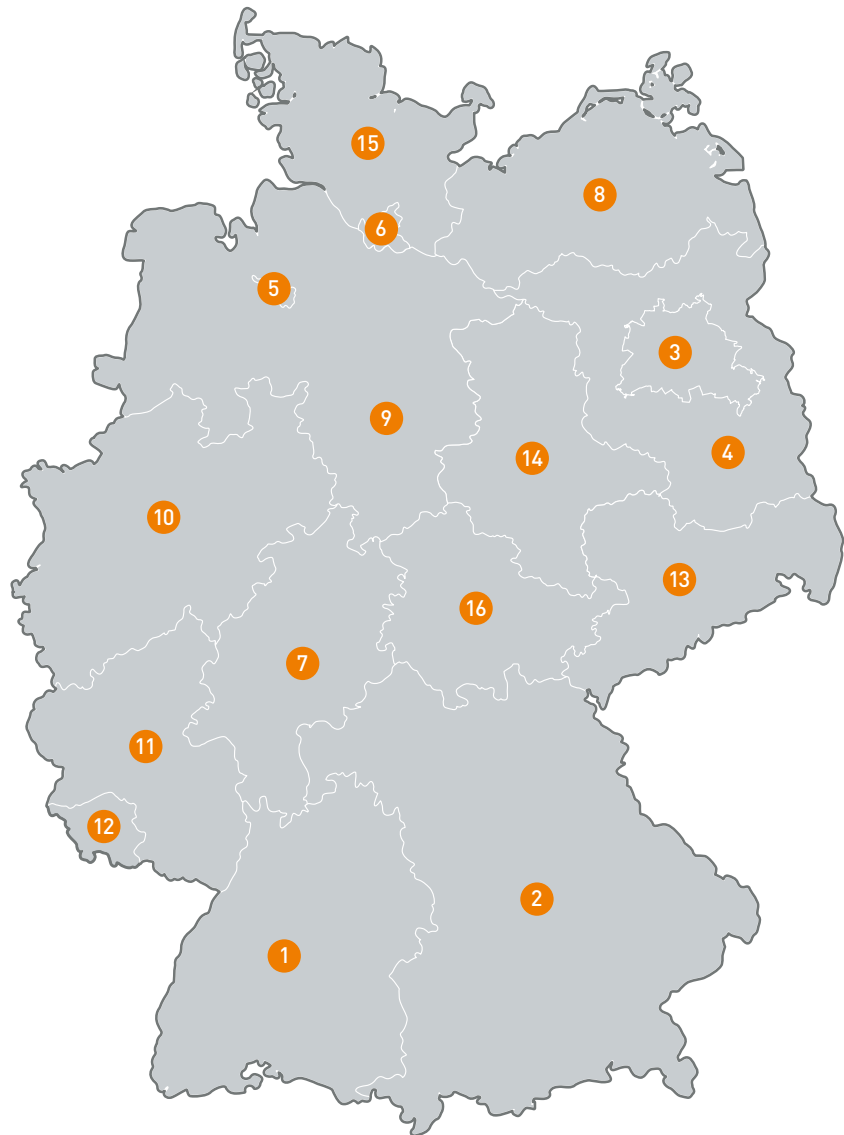

Gebiet: 1, 2

Außendienst:
Perry Gantzkow –
Tel.: +49 172 8334445
perry.gantzkow@flott.de

Innendienst:
Toni Dragano
Tel.: +49 2191 979-153
toni.dragano@flott.de

Gebiet: 3, 4, 7, 11, 12

Außendienst:
Mike Paßlack
Tel.: +49 152 08612538
mike.passlack@flott.de

Innendienst:
Mandy Saxer
Tel.: +49 2191 979-100
mandy.saxer@flott.de

Gebiet: 5, 6, 9, 10, 15

Außendienst:
Humberto Picarra
Tel.: +49 163 8334507
humberto.picarra@flott.de

Innendienst:
Holger Hausmann
Tel.: +49 2191 979-158
holger.hausmann@flott.de

Gebiet: 13, 14, 16

Außendienst:
Dieter Liemen
Tel.: +49 152 04207585
dieter.liemen@mmaschinen.de

Innendienst:
Mandy Saxer
Tel.: +49 2191 979-100
mandy.saxer@flott.de

Export

Außendienst:
Alexander Reul
Tel.: +49 152 03918123
alexander.reul@flott.de

Dr. Karl Peter Becker
Tel.: +49 172 9800737
peter.becker@flott.de

Innendienst:
Volker Wächter
Tel.: +49 2191 979-159
volker.waechter@flott.de

FLOTT Service

Unser FLOTT Team steht Ihnen gerne zur Verfügung!

FLOTT Technischer - Service

Holger Paucke
Tel.: +49 2191 46408-177
holger.paucke@flott.de

Jeffrey Heinen
Tel.: +49 2191 46408-160
jd.heinen@flott.de

Der direkte Link
zu Ihrem
Service-Partner



FLOTT Ersatzteil - Service

Anna Miller
Tel.: +49 2191 46408-120
anna.miller@flott.de

Domenic Walther
Tel.: +49 2191 46408-121
domenic.walther@flott.de

Hinweis:

Für eine möglichst schnelle
Bearbeitung Ihrer Ersatzteil-
Anforderung halten Sie bitte die
Maschinen-Nummer und den
Maschinentyp bereit!



Auszug aus unseren Verkaufsbedingungen

- ▶ Lieferung ab Werk, ausschliesslich Verpackung. Versandort: 42857 Remscheid
- ▶ Seemäßige Verpackung gegen Mehrpreis.
- ▶ Standard-Farbe (Ein-Komponentenlack)
 - Baureihe TB 10 Eco Plus bis 20 Plus (Haube 7005 und Unterbau schwarz RAL 9005)
 - Baureihe ab 23 Plus komplett in RAL 7005
 - Schleifmaschinen RAL 9007
 - Sägen: Sägerahmen RAL 7035, Maschinenkörper RAL 7005
- ▶ Konstruktions- und Maßänderungen auch während der Laufzeit eines Auftrages vorbehalten.
- ▶ Unverbindliche Preisempfehlung in EUR zzgl. gesetzl. MwSt.
- ▶ Maschinenpreise ausschließlich Verpackung. Verpackungs-Pauschale gem. Preisliste
- ▶ Zubehör und Ersatzteile ausschließlich Verpackung.
- ▶ Garantie:
 - 36 Monate bei Bohrmaschinen ausgenommen: GB 50 MV, hier 12 Monate bei Einschichtbetrieb
 - 12 Monate bei Schleifmaschinen und Sägen bei Einschichtbetrieb ab Lieferung, ausgenommen Verschleißteile, auf Ersatzteile 6 Monate
- ▶ Vollständige AGB auf www.flott.de

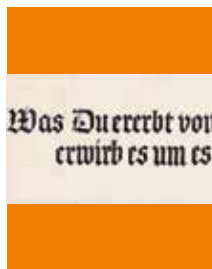



www.flott.shop



Arnz FLOTT GmbH
Werkzeugmaschinen

Vieringhausen 131
42857 Remscheid | Germany
Tel. +49 2191 979-0
Fax +49 2191 979-222
info@flott.de
www.flott.de

Technische Änderung vorbehalten und weitere Informationen unter www.flott.de
www.punktuell-werbeagentur.de

06_08_2024_DE